



Presentazione

Catene portacavi con traversini in alluminio Tipo XLC

- Extra large
- Assoluta variabilità nella larghezza con passo di 1 mm
- Una robustezza eccezionale
- Massima stabilità e affidabilità
- Portata elevata, peso proprio esiguo
- Bande di maglia in poliammide con traversini in alluminio
- Apribile da entrambi i lati
- Ampia scelta nelle varianti di traversino e nei sistemi di separatori
- Tutti i tipi di fissaggio disponibili con fermacavi antivibrazione

Varianti del traversino:

RM – Esecuzione massiv

RMR – Traversini a rulli

LG – Esecuzione in due metà

Materiale delle bande: K 7422

Materiale dei coperchi: lega di alluminio

**Disponibili
7 raggi di curvatura!**

→ vedi **Informazioni tecniche**
pag. 3.018

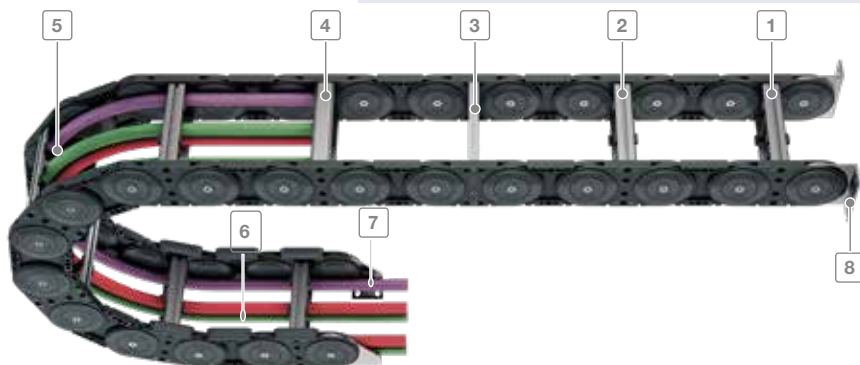

- | | | |
|--|--|---|
| <p>1 Traversini in alluminio variabili con passo di 1 mm</p> <p>2 Traversini in alluminio con 4 viti di fissaggio per carichi estremi</p> | <p>3 Traversini forati</p> <p>4 Traversini con rulli</p> <p>5 Apribile lato esterno e interno</p> <p>6 Pattini intercambiabili</p> | <p>7 Raccordi terminali in acciaio</p> <p>8 Angolari frontali</p> |
|--|--|---|

Tipo	Larghezza interna		Larghezza esterna		Altezza interna h_i in mm	Varianti Traversino	Passo t in mm	Dati tecnici pag.
	B_i min mm	B_i max mm	B_e max mm	B_e max mm				
XLC1650	200	1000	198	1068	108	RM	165	12.097
XLC1650	200	1000	268	1068	106	RMR	165	12.100
XLC1650	150	1000	218	1068	-	LG	165	12.101

Tipo XLC 1650

Layout della catena portacavi

Passo t = 165 mm
 Altezza maglia h_G = 140 mm ($h_G' = 147$ mm)
 Altezza montaggio H_{min} = 2 KR + 140 mm
 Lunghezza l_1 = vedi dimensioni raccordi

Per il funzionamento della catena portacavi è necessaria una superficie uniforme. Se tale condizione non sussiste è indispensabile l'applicazione di una canalina di scorrimento.

Dimensioni costruttive

in funzione del raggio di curvatura

Diagramma dell'autoportanza

Lunghezza autoportante L_f e Corsa L_S

in funzione del peso aggiunto
(Vedi Informazioni Costruttive)

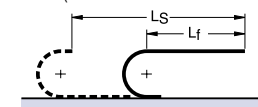

Lunghezza Catena:

$$L_k = \frac{L_S}{2} + L_B$$

La lunghezza della catena L_k deve sempre essere multiplo del passo e le maglie devono essere dispari.

Lunghezza con flessione ammissibile L_D e Corsa L_S

in funzione del peso aggiunto
(Vedi Informazioni Costruttive)

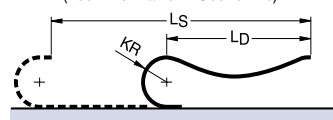

Lunghezza Catena:

$$L_k \approx \frac{L_S + KR}{2} + L_B$$

La lunghezza della catena L_k deve sempre essere multiplo del passo e le maglie devono essere dispari.

Corse di traslazione elevate

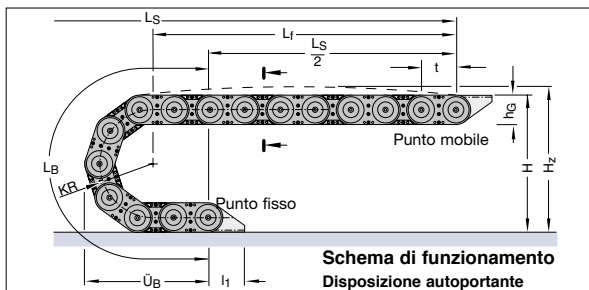

Raggio di curvatura KR	250 mm	300 mm	350 mm	400 mm	450 mm	500 mm	550 mm
Lunghezza arco L_B	950	1107	1264	1421	1578	1735	1892
Ingombro arco \ddot{U}_B	403	453	503	553	603	653	703
Altezza H_{min}	640	740	840	940	1040	1140	1240
Altezza H_z	740	840	940	1040	1140	1240	1340

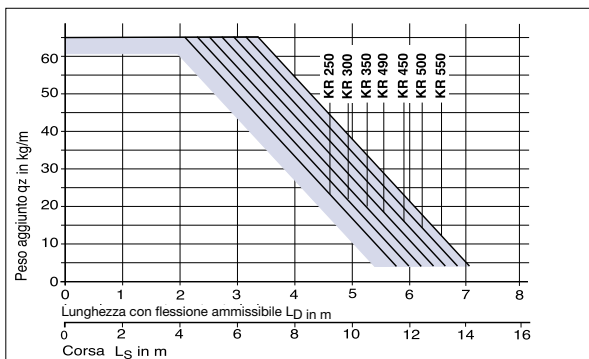
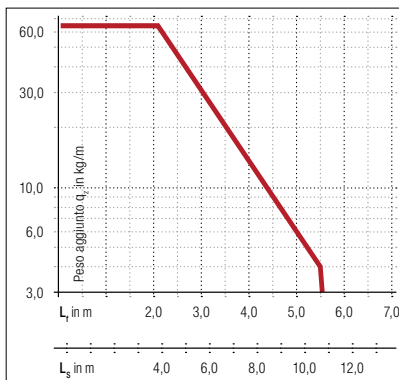

Per corse molto lunghe la guaina portacavi viene installato in un canale di guida.

Layout → vedi Informazioni Costruttive

Canale di guida → vedi Accessori paragrafo 20

La progettazione di un'installazione viene eseguita dai nostri tecnici previa esplicita richiesta.

Tipo XLC 1650

Sezione della catena

Vista in sezione come da schema di funzionamento

Variante del traversino RM

Traversino a telaio - esecuzione Massiv

Profili in alluminio superiori ed inferiori fissati con 4 viti.

Montaggio dei traversini standard ogni 2 maglie.

Possibile il montaggio ogni maglia.

(Variante RMT)

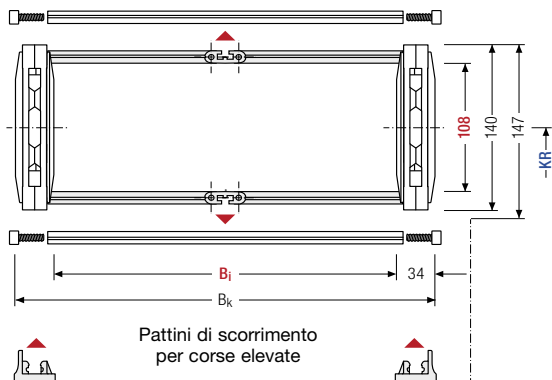
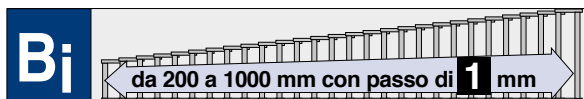

Larghezza Catena:

Lunghezza profilo :

Larghezze Standard / Peso

$$B_k = B_i + 68 \text{ mm}$$

$$B_{st} = B_i + 14 \text{ mm}$$

Dimensioni in mm

Articolo Nr.	Larghezza interna B_i	Larghezza catena B_k	Peso kg/m	Articolo Nr.	Larghezza interna B_i	Larghezza catena B_k	Peso kg/m
XLC1650.207.RM.Raggio	207	275	10,53	XLC1650.462.RM.Raggio	462	530	12,07
XLC1650.213.RM.Raggio	213	281	10,58	XLC1650.492.RM.Raggio	492	560	12,25
XLC1650.218.RM.Raggio	218	286	10,61	XLC1650.510.RM.Raggio	510	578	12,36
XLC1650.241.RM.Raggio	241	309	10,75	XLC1650.532.RM.Raggio	532	600	12,49
XLC1650.257.RM.Raggio	257	325	10,84	XLC1650.541.RM.Raggio	541	609	12,55
XLC1650.262.RM.Raggio	262	330	10,87	XLC1650.557.RM.Raggio	557	625	12,64
XLC1650.267.RM.Raggio	267	335	10,90	XLC1650.582.RM.Raggio	582	650	12,79
XLC1650.273.RM.Raggio	273	341	10,94	XLC1650.591.RM.Raggio	591	659	12,85
XLC1650.291.RM.Raggio	291	359	11,05	XLC1650.612.RM.Raggio	612	680	12,97
XLC1650.303.RM.Raggio	303	371	11,10	XLC1650.632.RM.Raggio	632	700	13,09
XLC1650.307.RM.Raggio	307	375	11,12	XLC1650.641.RM.Raggio	641	709	13,15
XLC1650.317.RM.Raggio	317	385	11,20	XLC1650.660.RM.Raggio	660	728	13,26
XLC1650.327.RM.Raggio	327	395	11,26	XLC1650.672.RM.Raggio	672	740	13,33
XLC1650.342.RM.Raggio	342	410	11,35	XLC1650.687.RM.Raggio	687	755	13,42
XLC1650.357.RM.Raggio	357	425	11,44	XLC1650.712.RM.Raggio	712	780	13,57
XLC1650.368.RM.Raggio	368	436	11,51	XLC1650.720.RM.Raggio	720	788	13,62
XLC1650.377.RM.Raggio	377	445	11,56	XLC1650.741.RM.Raggio	741	809	13,75
XLC1650.391.RM.Raggio	391	459	11,65	XLC1650.755.RM.Raggio	755	823	13,83
XLC1650.412.RM.Raggio	412	480	11,77	XLC1650.777.RM.Raggio	777	845	13,96
XLC1650.422.RM.Raggio	422	490	11,83	XLC1650.791.RM.Raggio	791	859	14,05
XLC1650.441.RM.Raggio	441	509	11,95	XLC1650.805.RM.Raggio	805	873	14,13
XLC1650.452.RM.Raggio	452	520	12,01	XLC1650.841.RM.Raggio	841	909	14,35

Completare l'Articolo con il raggio di curvatura desiderato.
Es. XLC1650.441.RM.350

Raggi di curvatura KR (mm) disponibili

250 300 350 400 450 500 550

Tipo XLC 1650

I separatori sono mobili all'interno del traversino.
I separatori vengono montati generalmente ogni 2 maglie.

Sistema di separatori per variante RM

Sistema di separatori TS 0

Senza divisori orizzontali

s_T	8 mm
$a_{T \text{ min}}$	6 mm
$a_x \text{ min}$	25 mm
$a_c \text{ min}$	17 mm

Per ordinare catene già assemblate indicare TS 0 / $n_T x$. TS 0 indica solo separatori verticali, n_T il numero dei separatori per traversa. Quindi sostituire con x la quantità desiderata.

Esempio: TS 0 / $n_T 4$

Vedi pag. 12.104

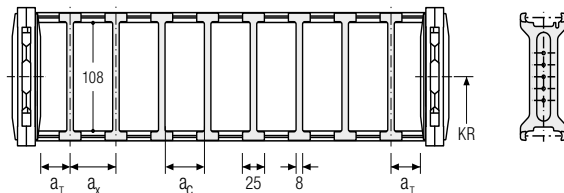

Descrizione	Codice	U.M.
Separatore	43810	Pz

Tipo XLC 1650

Pattini di scorrimento

Pattini di scorrimento intercambiabili, prodotti in materiale plastico altamente scorrevole garantiscono un ottimale rapporto attrito-usura della guaina.

Per applicazioni con velocità di traslazione >2,5 m/s vengono utilizzati pattini in materiale ad alta resistenza (in PA).

Altezza maglia catena con pattini XLC1650: $hG^1 = 147 \text{ mm}$.

Esempio: Pat

Vedi pag. 12.104



Descrizione	Codice	U.M.
Pattino in PA	72246	Pz

Tipo XLC 1650

I separatori sono fissi all'interno del traversino.
I separatori vengono montati generalmente ogni 2 maglie.

Sistema di separatori per variante RM

Sistema di separatori TS 3

Varianti consigliate: da VR 0 a VR 7

Suddivisione eseguita con divisori in poliammide

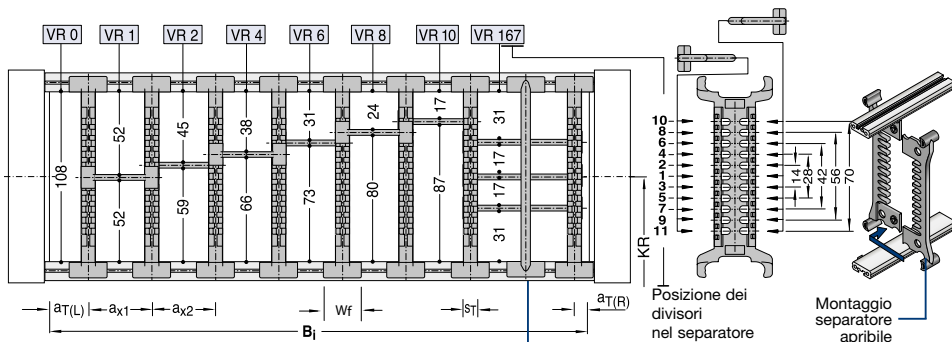

Descrizione	Codice	U.M.
Separatore apribile	71555	Pz

Descrizione	Codice	U.M.
Separatore	71527	Pz

s_T	8 mm
a_T min	1 mm
a_X min	16 mm (con suddivisione)
a_C min	8 mm
a_X passo	vedi tabella a_X
W_f	15 mm
n_T min	2

Per l'impiego di divisori con $a_X > 112$ mm deve essere previsto un sostegno supplementare centrale da effettuarsi con separatore apribile.

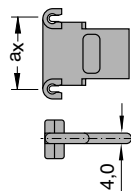

Separatori apribili adatti per montaggio in catene già assemblate

s_T	5 mm
-------	------

Codice dei Divisori

Per ordinare catene già assemblate indicare TS3 e per ogni camera (K) la variante VR di posizionamento dei divisori e le distanze a_T e a_X in mm.

Supponendo che quanto raffigurato abbia $B_1 = 327$ mm, $a_{T(L)} = 22$ mm, la prima (da sinistra) $a_X = 32$ mm, la seconda $a_X = 16$ mm, la terza $a_X = 48$ mm, la quarta $a_X = 32$ mm, la quinta $a_X = 32$ mm e la sesta $a_X = 64$ mm e la settima $a_{T(R)} = 80$ mm la descrizione è:

Esempio:

TS3/K1-VR0/22/K2-VR1/32/K3-VR2/16/
K4-VR4/48/K5-VR6/32/K6-VR8/32/
K7-VR10/64/K8-VR167/80/n_T1

In alternativa indicare solo TS3 e fornire schema con i codici dei componenti e loro posizioni di montaggio.

XLC

a_X mm	Codice Divisore	a_X mm	Codice Divisore
16	71514	78	52589
18	52580	80	71518
23	52581	88	52590
28	52582	96	71519
32	71515	112	71520
38	52584	128	71521
43	52585	144	71522
48	52586	160	71523
58	52587	176	71524
64	71517	192	71525
68	52588	208	71526

Tipo XLC 1650

Sezione della catena

Vista in sezione come da schema di funzionamento

Variante del traversino RMR

Traversino a rulli per applicazioni ove vengono impiegati cavi/tubi di grosse dimensioni, con raggi di curvatura minimi. Profili in alluminio con sistema di traversini a rulli in Delrin.

Rulli verticali oltre che orizzontali per la divisione dei conduttori e si possono combinare con separatori verticali mobili.



d_R	10 mm
s_T	8 mm
a_T min	6,5 mm
a_x min	50 mm

Larghezza Catena:

$$B_k = B_i + 68 \text{ mm}$$

Le esecuzioni della catena XLC con variante traversino RMR sono individuali e vengono elaborate in base al caso specifico d'impiego.

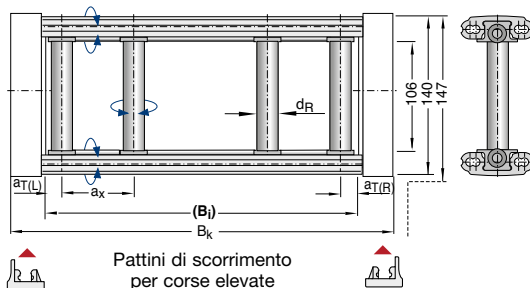
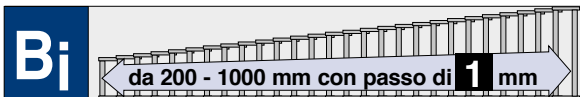

Montaggio dei traversini standard ogni 2 maglie.
Possibile il montaggio ogni maglia.

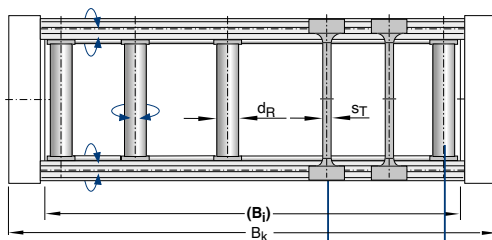

Descrizione	Codice	U.M.	Descrizione	Codice	U.M.
Separatore	71527	Pz	Profilo Delrin	5831	Mt

Raggi di curvatura KR (mm) disponibili

250	300	350	400	450	500	550
-----	-----	-----	-----	-----	-----	-----

Tipo XLC 1650

Sezione della catena

Vista in sezione come da schema di funzionamento

Variante del traversino LG

Traversino forato - esecuzione in due metà (Standard)

Montaggio traversini:

Variante LG

Montaggio dei traversini ogni 2 maglie

Variante LGT

Montaggio dei traversini ogni maglia.



D_{max}	110 mm
a_0_{min}	13,5 mm
c_{min}	4 mm

Larghezza interna B_i :

$$B_i = B_{St} - 14 \text{ mm}$$

Larghezza Catena:

$$B_k = B_{St} + 54 \text{ mm}$$

Nessuna larghezza standard!

Esecuzione della foratura del traversino a disegno.

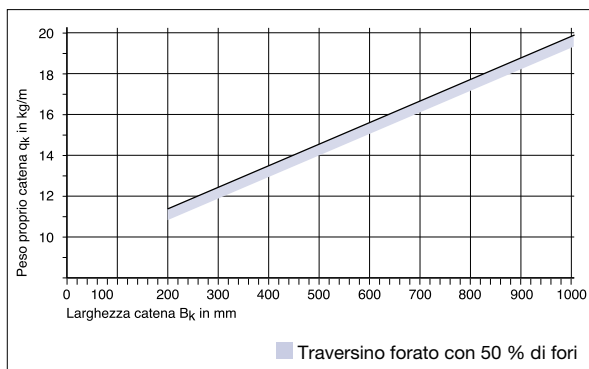
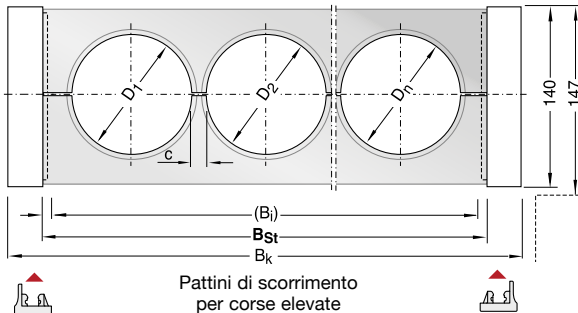
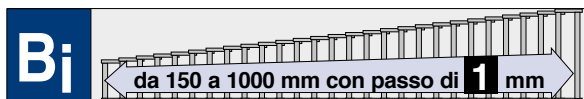

Peso proprio della catena in funzione della larghezza del traversino B_{St}

Raggi di curvatura KR (mm) disponibili

250 300 350 400 450 500 550

Tipo XLC 1650

Raccordi terminali

Raccordi terminali in acciaio e angolari frontali in acciaio

Per tutte le larghezze B_i delle catene Tipo XLC1650 è possibile ordinare la Serie di raccordi terminali composta da raccordi in acciaio o angolari frontali in acciaio.

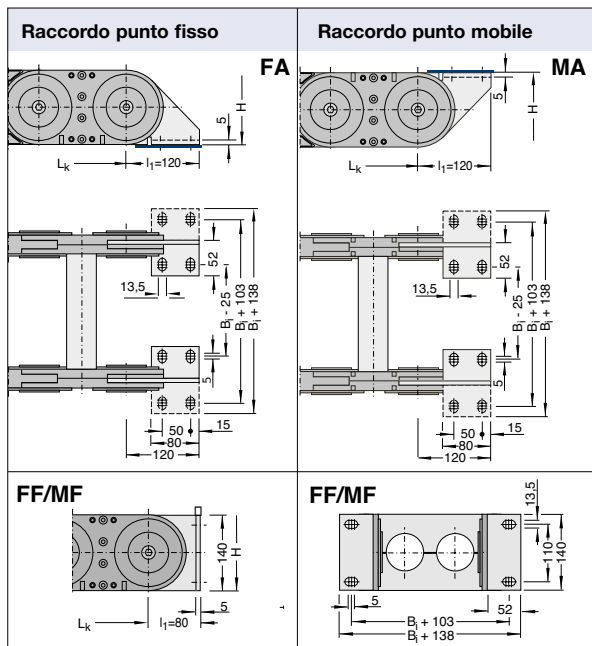

Per serie di raccordi si intende un raccordo al punto fisso più un raccordo al punto mobile.

Catena Tipo	Articolo Nr.	Raccordo punto fisso Codice	Raccordo punto mobile Codice
XLC1650	ZRXL160000	W416FA00XL	W416MI00XL

La serie può essere composta anche da angolari frontali. Vedi tabella qui a fianco.

Catena Tipo	Articolo Nr.	Raccordo punto fisso Codice	Raccordo punto mobile Codice
XLC1650	ZRXL16000F	W416FF00XL	W416MF00XL

Disposizioni possibili dei raccordi terminali standard

Per ordinare catene già assemblate vedi Esempio a pag. 12.104

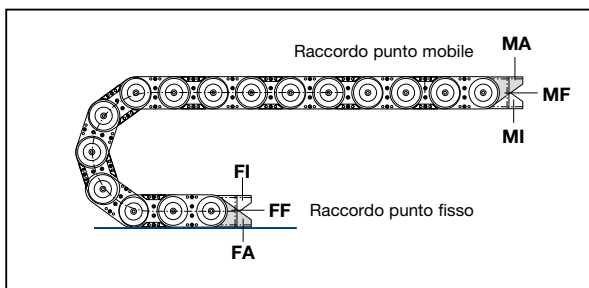

Tipo XLC 1650

Raccordi terminali

Raccordi terminali in acciaio e angolari frontali in acciaio

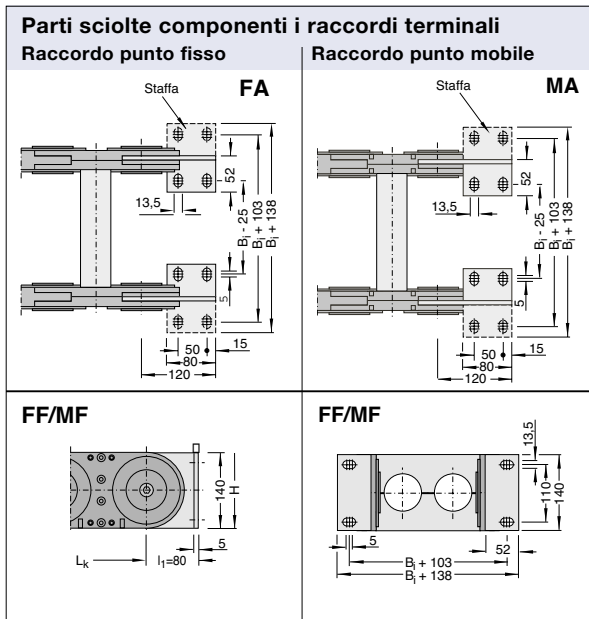

Raccordi terminali FA/FI

I raccordi terminali al **punto fisso FA/FI** sono composti da due staffe terminali, da due distanziali, quattro viti M10*16 e dadi M10.

Raccordi terminali MA/MI

I raccordi terminali al **punto mobile MA/MI** sono composti da due staffe terminali, da due distanziali, quattro viti M10*16 e dadi M10.

Catena Tipo	Staffa sinistra FA/MA	Staffa destra FA/MA	Staffa sinistra FI/MI	Staffa destra FI/MI	Angolare * sinistra FF	Angolare * destra MF	Distanziale Codice	Vite M10*16 Codice	Dado M10 Codice
XLC1650	73510	73500	73530	73520	73550	73540	73600	P03M016VMA	P030M10DGR

* Raccordi frontali FF/MF

Per ordinare i raccordi frontali FF/MF sostituire il codice della staffa destra e sinistra con il codice dell'angolare frontale.

Come ordinare catene già assemblate**Esempio d'ordine****XLC1650.441 . RM . 350 . 5610 . FI/MI . TSO/mt2**

Catena portacavi Tipo XLC1650, larghezza interna Bi 441 mm, traversini massivi, raggio di curvatura KR 350 mm, lunghezza Lk= 5610 mm e raccordi

- Tipo Catena
- Larghezza interna Bi in mm (traversino a telaio)
- Variante del traversino
- Raggio di curvatura KR in mm
- Lunghezza catena Lk in mm (senza raccordi)
- Raccordo punto fisso (foratura interna)
- Raccordo punto mobile (foratura interna)
- Sistema di separatori TS 0 con n.2 separatori già montati

Esempio d'ordine**XLC1650.830 . LG . 350 . 4785 . FA/MA . Pat**

Catena portacavi Tipo XLC1650, larghezza interna Bi 830 mm, traversini in silumin, raggio di curvatura KR350 mm, lunghezza Lk= 4785 mm e raccordi

- Tipo Catena
- Larghezza interna Bi in mm (traversino a telaio)
- Variante del traversino
- Raggio di curvatura KR in mm
- Lunghezza catena Lk in mm (senza raccordi)
- Raccordo punto fisso (foratura esterna)
- Raccordo punto mobile (foratura esterna)
- Pattini

Esempio d'ordine**XLC1650.462 . RMR . 300 . 8085 . FI/MI . Pat**

Catena portacavi Tipo XLC1650, larghezza interna Bi 462 mm, traversini a rulli, raggio di curvatura KR 300 mm, lunghezza Lk= 8085 mm e raccordi

- Tipo Catena
- Larghezza interna Bi in mm (traversino a telaio)
- Variante del traversino
- Raggio di curvatura KR in mm
- Lunghezza catena Lk in mm (senza raccordi)
- Raccordo punto fisso (foratura interna)
- Raccordo punto mobile (foratura interna)
- Pattini

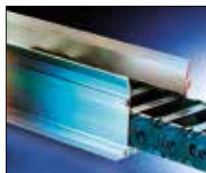
Canaline pag. 20.002**Fermacavi pag.20.100****Cavi TRAXLINE pag. 19.001**

