

# Série UNIFLEX *Advanced*

Produit polyvalent léger et silencieux  
avec un large champ d'applications\*



\* Selon la construction, des caractéristiques différentes sont à votre disposition pour les différentes séries de modèles.

Les marques pour TSUBAKI KABELSCHLEPP GmbH sont légalement protégées en tant qu'enregistrement national ou international dans les pays suivants : [tsubaki-kabelschlepp.com/trademarks](http://tsubaki-kabelschlepp.com/trademarks)

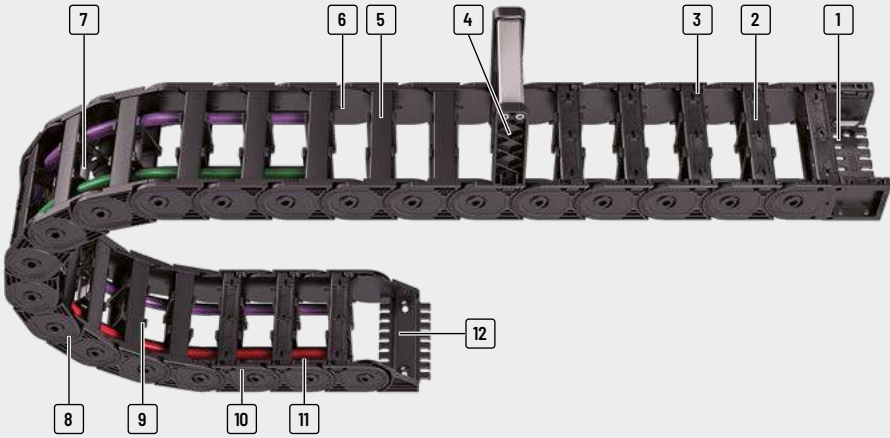

- |  |   |   |  |
|--|---|---|--|
| <p><b>1</b> Élément de raccord universel (UMB) avec peigne serre-câbles intégrés</p> <p><b>2</b> Modèle de conception avec entretoise ouvrable de l'intérieur ou de l'extérieure</p> <p><b>3</b> Rapide et facile à ouvrir grâce à un système de</p> | <p>rotule sur les entretoises</p> <p><b>4</b> Structure avec liaison entretoise - maillon</p> <p><b>5</b> Maillons de chaînes monobloc non ouvrable type O20</p> <p><b>6</b> Bon rapport entre largeur intérieure et extérieure</p> | <p><b>7</b> Multiples possibilités de séparation des câbles</p> <p><b>8</b> Système de butée double, robuste, pour grandes longueurs auto-portantes</p> <p><b>9</b> Mise en place de séparateur aisée</p> | <p><b>10</b> Très silencieux grâce à des amortisseurs interne</p> <p><b>11</b> Surfaces d'usure latérales</p> <p><b>12</b> Raccord mono bloc avec peigne serre cables intégrés</p> |
|--|---|---|--|

## Propriétés

- » Grandes longueurs auto-portantes
- » Résistance élevée à la torsion
- » Bon rapport entre la largeur intérieure vers extérieure
- » Nombreux matériaux disponibles pour applications spéciales
- » Montage facile et pose rapide des câbles
- » Outils de montage disponibles
- » Entretoises à ouverture des deux côtés avec rotule intégrée
- » Multiples possibilités de répartition intérieure

- » Surfaces d'usure pour applications replongeantes avec longues courses

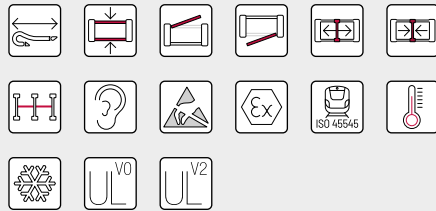

Séparateurs fixables pour les applications latérales et les applications avec des accélérations transversales élevées – pas d'entretoises supplémentaires nécessaires

Surfaces d'usure latérales – pour une durée de vie élevée pour les applications avec un glissement sur le coté (chant)

Fixation facile du peigne serre-câbles du rail C dans le raccord

Chaînes porte-câbles

Configuration des chaînes

Directives relatives à la construction

Informations sur les matériaux

Série MONO

Série QuickTrax®

Série UNIFLEX Advanced

Série TKP35

Série TKK

Série EasyTrax®

Série	Variante d'ouverture	Type d'entretoise	$h_i$	$h_G$	$B_i$	$B_k$	$B_i$ -Cran	t	KR	Charge add.	Câble $d_{max}$	
			[mm]	[mm]	[mm]	[mm]	[mm]	[mm]	[mm]	≤ [kg/m]	[mm]	
<b>UA1250</b>												
		020	17,5	23	30 - 50	60	-	25	28 - 100	4	14	
												
<b>UA1320</b>												
		020	20	25,5	15 - 65	27 - 77	-	32	28 - 125	3,0	16	
												
<b>UA1455</b>												
Série MONO			020	26	36	25 - 130	41 - 146	-	45,5	52 - 200	6	20,5
			030	26	36	25 - 130	41 - 146	-	45,5	52 - 200	6	20,5
Série QuickTrax®			040	26	36	25 - 130	41 - 146	-	45,5	52 - 200	6	20,5
												
<b>UA1555</b>												
		020	38	50	50 - 150	68 - 168	-	55,5	63 - 230	10	30	
		030	38	50	50 - 150	68 - 168	-	55,5	63 - 230	10	30	
		040	38	50	50 - 150	68 - 168	-	55,5	63 - 230	10	30	
<b>UA1665</b>												
Série TKP35			020	44	60	50 - 250	72 - 272	-	66,5	75 - 300	15	35
			030	44	60	50 - 250	72 - 272	-	66,5	75 - 300	15	35
			040	44	60	50 - 250	72 - 272	-	66,5	75 - 300	15	35
Série TKK			RMA	44 (114-189)	60 (170-245)	125 - 200	147 - 222	1	66,5	75 - 300	15	35/151

Config. autoportante			Config. replongeante			Répartition intérieure				Mouvement			Page
Course ≤ [m]	V <sub>max</sub> ≤ [m/s]	a <sub>max</sub> ≤ [m/s <sup>2</sup> ]	Course ≤ [m]	V <sub>max</sub> ≤ [m/s]	a <sub>max</sub> ≤ [m/s <sup>2</sup> ]	TS0	TS1	TS2	TS3	Accro à la verti- cale ou debout	Couchée sur le côté	Application circulaire	
1,6	10	50	60	3	30	•	-	-	-	•	•	•	152
2,9	10	50	80	2,5	25	•	-	-	-	•	•	•	158
4,8	10	50	120	2,5	20	•	-	-	•	•	•	•	164
4,8	10	50	120	2,5	20	•	•	-	•	•	•	•	165
4,8	10	50	-	-	-	•	•	-	•	•	•	•	166
6,3	9	45	125	3	20	•	-	-	•	•	•	•	174
6,3	9	45	125	3	20	•	•	-	•	•	•	•	175
6,3	9	45	-	-	-	•	•	-	•	•	•	•	176
7	8	40	150	3	15	•	-	-	•	•	•	•	184
7	8	40	150	3	15	•	•	-	•	•	•	•	185
7	8	40	-	-	-	•	•	-	•	•	•	•	186
7	8	40	150	3	15	•	•	-	•	•	•	-	188

Sous réserve de modifications.

Chaînes  
porte-câbles

Configuration  
des chaînes

Directives relatives  
à la construction

Informations sur  
les matériaux

Série  
MONO

Série  
QuickTrax®

Série  
UNIFLEX  
Advanced

Série  
TKP35

Série  
TKK

Série  
EasyTrax®

Série	Variante d'ouverture	Type d'entretoise	$h_i$	$h_G$	$B_i$	$B_k$	$B_i$ -Cran	t	KR	Charge add.	Câble $d_{max}$
			[mm]	[mm]	[mm]	[mm]	[mm]	[mm]	[mm]	≤ [kg/m]	[mm]
<b>UA1775</b>											
		020	56	77	100 - 400	126 - 476	-	77,5	90 - 340	25	44
		030	56	77	100 - 400	126 - 476	-	77,5	90 - 340	25	44
		040	56	77	100 - 400	126 - 476	-	77,5	90 - 340	25	44
<b>UA1995</b>											
		020	80	110	85 - 250	115 - 280	-	99,5	150 - 500	50	64
		030	80	110	85 - 250	115 - 280	-	99,5	150 - 500	50	64
		040	80	110	85 - 250	115 - 280	-	99,5	150 - 500	50	64
		070	80	110	85 - 250	115 - 280	-	99,5	150 - 500	50	64

Chaînes  
porte-câblesConfiguration  
des chaînesDirectives relatives  
à la constructionInformations sur  
les matériauxSérie  
MONOSérie  
QuickTrax®Série  
UNIFLEX  
AdvancedSérie  
TKP35Série  
TKKSérie  
EasyTrax®

Config. autoportante			Config. replongeante			Répartition intérieure				Mouvement			Page
Course ≤ [m]	V <sub>max</sub> ≤ [m/s]	a <sub>max</sub> ≤ [m/s <sup>2</sup> ]	Course ≤ [m]	V <sub>max</sub> ≤ [m/s]	a <sub>max</sub> ≤ [m/s <sup>2</sup> ]	TS0	TS1	TS2	TS3	Accro à la verti- cale ou debout	Couchée sur le côté	Application circulaire	
7,8	10	35	200	3	8	•	-	-	•	•	•	•	196
7,8	10	35	200	3	8	•	•	-	•	•	•	•	197
7,8	10	35	200	3	8	•	•	-	•	•	•	•	198
9	10	25	200	8	20	•	-	-	•	•	•	•	204
9	10	25	200	8	20	•	•	-	•	•	•	•	205
9	10	25	200	8	20	•	•	-	•	•	•	•	206
9	10	25	200	8	200	•	•	-	•	•	•	•	207

Chaînes  
porte-câbles

Configuration  
des chaînes

Directives relatives  
à la construction

Informations sur  
les matériaux

Série  
MONO

Série  
QuickTrax®

Série  
UNIFLEX  
Advanced

Série  
TKP35

Série  
TKK

Série  
EasyTrax®

# UA1250



**Pas de la chaîne**  
25 mm



**Hauteur  
intérieure**  
17,5 mm



**Largeurs  
intérieures**  
30 - 50 mm



**Rayons de  
courbure**  
28 - 100 mm

## Types d'entretoises



**Type de construction 020** ..... Page **158**

### Maillon non ouvrable

- » Maillon en plastique fermé faible poids avec une rigidité à la torsion particulière élevée.
- » **Extérieur / intérieur** : non ouvrable.

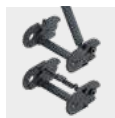

### QuickTrax® | EasyTrax®

Pour une chaîne porte-câbles ouvrable avec une hauteur intérieure de 16,5 - 17,6 mm, nous recommandons les séries QuickTrax® 0250 ou EasyTrax® 0250 **QT0250 à partir de la page 132** et **ET0250 à partir de la page 244**.

## Configuration autoportante

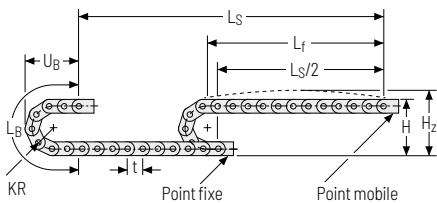

KR [mm]	H [mm]	H <sub>z</sub> [mm]	L <sub>B</sub> [mm]	U <sub>B</sub> [mm]
28	79	104	138	65
38	99	124	169	75
45	113	138	191	82
60	143	168	238	97
75	173	198	286	112
100	223	248	364	137

### Abaque des charges pour longueur auto-portante en fonction de la charge additionnelle.

Pour les courses plus longues, une flèche de la chaîne porte-câbles est techniquement admissible au cas par cas.

Poids propre de la chaîne  $q_k = 0,36 \text{ kg/m}$  pour  $B_i 50 \text{ mm}$ . Avec une largeur intérieure différente, la charge additionnelle maximale change.

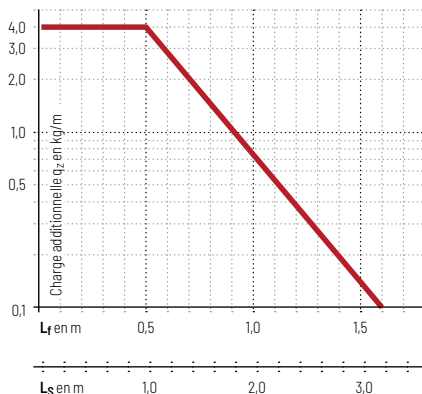

**Vitesse**  
jusqu'à 10 m/s

**Accélération**  
jusqu'à 50 m/s<sup>2</sup>

**Course**  
jusqu'à 1,6 m

**Charge additionnelle**  
jusqu'à 4 kg/m

## Configuration replongeante

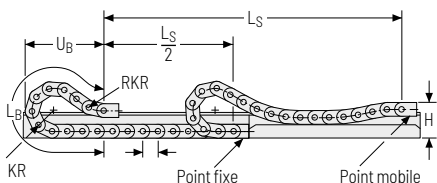

**Vitesse**  
jusqu'à 3 m/s

**Accélération**  
jusqu'à 30 m/s<sup>2</sup>

**Course**  
jusqu'à 60 m

**Charge additionnelle**  
jusqu'à 4 kg/m

La chaîne porte-câbles replongeante doit être guidée dans une goulotte. Voir page 842.



Chaînes  
porte-câblesConfiguration  
des chaînesDirectives relatives  
à la constructionInformations sur  
les matériauxSérie  
MONOSérie  
QuickTrax®Série  
UNIFLEX  
AdvancedSérie  
TKP35Série  
TKKSérie  
EasyTrax®

## Type d'entretoise 020 – maillon non ouvrable

- » Maillon en plastique fermé faible poids avec une rigidité à la torsion particulière élevée.
- » **Extérieur / intérieur** : non ouvrable.



Montage des entretoises tous  
les maillons de chaîne  
**(VS : montage intégral)**



$B_i$  de 30 – 50 mm

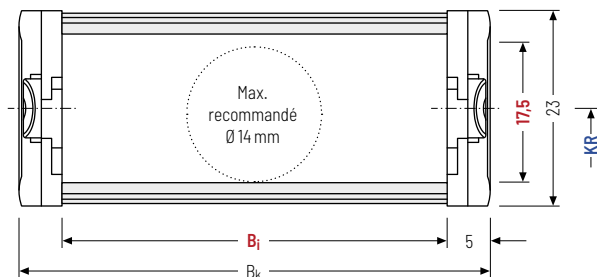

Le diamètre maximal des câbles dépend fortement du rayon de courbure et du type de câble souhaité. Veuillez nous contacter.

### Calcul de la longueur de la chaîne

#### Longueur de la chaîne $L_k$

$$L_k \approx \frac{L_S}{2} + L_B$$

Longueur de la chaîne  $L_k$   
arrondie au pas de la  
chaîne  $t$

$h_i$ [mm]	$h_g$ [mm]	$B_i$ [mm]	$B_k$ [mm]	KR [mm]						$q_k$ [kg/m]
17,5	23	30* 50	$B_i + 10$	28	38	45	60	75	100	0,32 – 0,36

\* sur demande

### Exemple de commande



UA1250

Série

020

Type d'entretoise

50

$B_i$  [mm]

75

KR [mm]

1100

$L_k$  [mm]

VS

Pos. entretoises

## Systèmes de séparateurs

Les séparateurs sont montés en standard un maillon sur deux.

Les séparateurs ou système de séparateurs complets (séparateurs avec cloison horizontale) sont mobiles transversalement (**version A**).

Pour les utilisations avec accélérations transversales et les utilisations latérales, les séparateurs sont fixables par une simple rotation sur l'entretoise.

Les cames de blocage s'enclenchent dans les profilés d'arrêt des entretoises (**version B**).

## Système de séparateurs TSO sans cloison horizontale

Vers.	a <sub>T</sub> min [mm]	a <sub>x</sub> min [mm]	a <sub>c</sub> min [mm]	a <sub>x</sub> Cran [mm]	nr min
A	3	6	4	-	-
B	3	6	4	2	-

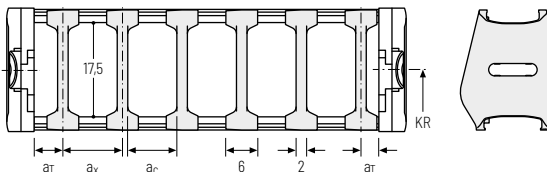

## Exemple de commande



**TSO** . **A** . **3**  
 Système de séparateurs      Version      nr

Veuillez saisir la désignation du système de séparateurs (**TSO**), la version ainsi que le nombre de séparateurs par section transversale [nr]. Vous pouvez ajouter un schéma à votre commande.

Chaînes porte-câbles

Configuration des chaînes

Directives relatives à la construction

Informations sur les matériaux

Série MOND

Série QuickTrax®

Série UNIFLEX Advanced

Série TKP35

Série TKK

Série EasyTrax®

## Autres informations produits online



Instructions d'assemblage et bien plus : Plus d'infos sur votre Smartphone ou sur [tsubaki-kabelschlepp.com/downloads](http://tsubaki-kabelschlepp.com/downloads)



Configurez ici votre chaîne porte-câbles : [online-engineer.de](http://online-engineer.de)

## Pièces de raccord mono bloc - plastique (avec serre-câbles intégré)

Les pièces de raccord en plastique peuvent être raccordées **par le haut ou le bas**. Le type de raccord peut être modifié en changeant la position de l'élément de fixation.

Point mobile

Point fixe

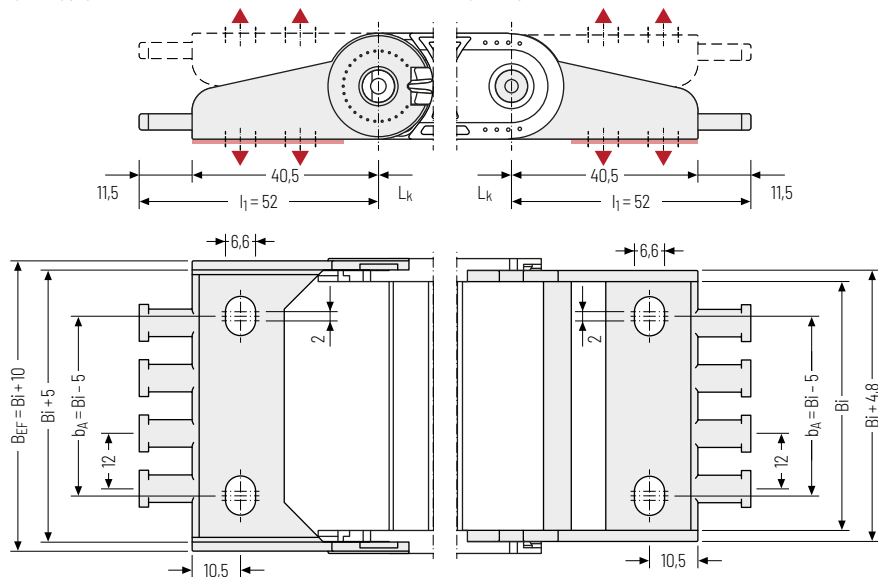

### ▲ Possibilités d'assemblage

$B_i$ [mm]	$B_{EF}$ [mm]	$n_z$
30	40	2
50	60	4

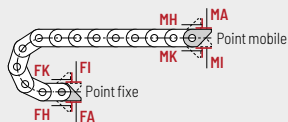

### Point de fixation

- F** - Point fixe
- M** - Point mobile

### Type de fixation

- A** - Fixation vers l'extérieur (standard)
- I** - Fixation vers l'intérieur
- H** - Fixation tournée de 90° vers l'extérieur
- K** - Fixation tournée de 90° vers l'intérieur

### Exemple de commande



Cornière d'assemblage

F

A

Cornière d'assemblage

M

A

Élément de raccord

Point de raccord

Type de raccord

Série  
TKKSérie  
TKP35Série  
UNIFLEX  
AdvancedSérie  
QuickTrax®Série  
MONOInformations sur  
les matériauxDirectives relatives  
à la constructionConfiguration  
des chaînesChaînes  
porte-câblesSérie  
EasyTrax®



Série  
EasyTrax®

Série  
TKK

Série  
TKP35

**Série  
UNIFLEX  
Advanced**

Série  
QuickTrax®

Série  
MONO

Informations sur  
les matériaux

Directives relatives  
à la construction

Configuration  
des chaînes

Chaînes  
porte-câbles

# UA1320



**Pas de la chaîne**  
32 mm



**Hauteur  
intérieure**  
20 mm



**Largeurs  
intérieures**  
15 - 65 mm



**Rayons de  
courbure**  
28 - 125 mm

## Types d'entretoises



**Type de construction 020** ..... Page **158**

### Maillon non ouvrable

- » Maillon en plastique fermé faible poids avec une rigidité à la torsion particulière élevée.
- » **Extérieur / intérieur** : non ouvrable.



### QuickTrax® | EasyTrax®

Pour une chaîne porte-câbles ouvrable avec une hauteur intérieure de 18 - 20 mm, nous recommandons les séries QuickTrax® 0320 ou EasyTrax® 0320 **QT0320 à partir de la page 132** et **ET0320 à partir de la page 244**.

## Configuration autoportante

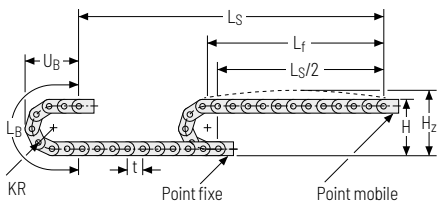

KR [mm]	H [mm]	H <sub>z</sub> [mm]	L <sub>B</sub> [mm]	U <sub>B</sub> [mm]
28	81,5	98,5	152	73
38	101,5	118,5	184	83
48	121,5	138,5	215	93
75	175,5	192,5	300	120
100	225,5	242,5	379	145
125	275,5	292,5	457	170

### Abaque des charges pour longueur auto-portante en fonction de la charge additionnelle.

Pour les courses plus longues, une flèche de la chaîne porte-câbles est techniquement admissible au cas par cas.

Poids propre de la chaîne  $q_k = 0,40$  kg/m pour B<sub>1</sub> 50 mm. Avec une largeur intérieure différente, la charge additionnelle maximale change.

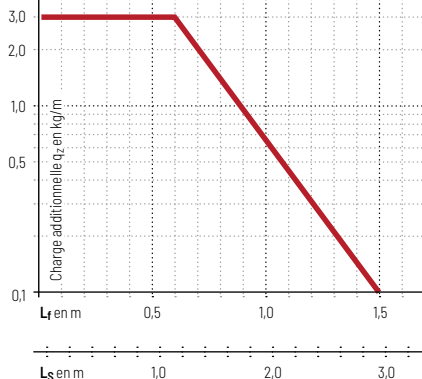

**Vitesse**  
jusqu'à 10 m/s

**Accélération**  
jusqu'à 50 m/s<sup>2</sup>

**Course**  
jusqu'à 2,9 m

**Charge additionnelle**  
jusqu'à 3 kg/m

## Configuration replongeante

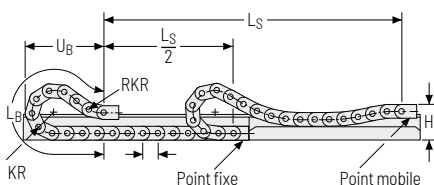

**Vitesse**  
jusqu'à 2,5 m/s

**Accélération**  
jusqu'à 25 m/s<sup>2</sup>

**Course**  
jusqu'à 80 m

**Charge additionnelle**  
jusqu'à 3 kg/m

 La chaîne porte-câbles replongeante doit être guidée dans une goulotte. Voir page 842.

Chaînes  
porte-câblesConfiguration  
des chaînesDirectives relatives  
à la constructionInformations sur  
les matériauxSérie  
MONOSérie  
QuickTrax®Série  
UNIFLEX  
AdvancedSérie  
TKP35Série  
TKKSérie  
EasyTrax®

## Type d'entretoise 020 – maillon non ouvrable

- » Maillon en plastique fermé faible poids avec une rigidité à la torsion particulière élevée.
- » **Extérieur / intérieur** : non ouvrable.



Montage des entretoises tous  
les maillons de chaîne  
**(VS : montage intégral)**



$B_i$  de 15 – 65 mm

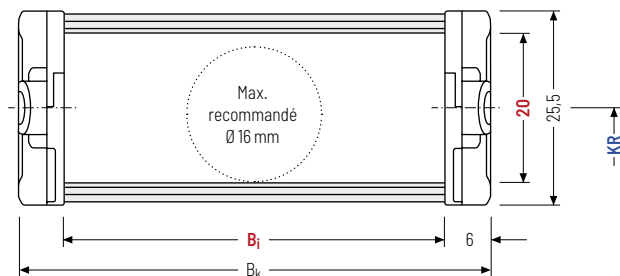

Le diamètre maximal des câbles dépend fortement du rayon de courbure et du type de câble souhaité. Veuillez nous contacter.

### Calcul de la longueur de la chaîne

#### Longueur de la chaîne $L_k$

$$L_k \approx \frac{L_S}{2} + L_B$$

Longueur de la chaîne  $L_k$   
arrondie au pas de la  
chaîne t

$h_i$ [mm]	$h_g$ [mm]	$B_i$ [mm]		$B_k$ [mm]	$KR$ [mm]				$q_k$ [kg/m]					
20	25,5	15	25	38	50	65	$B_i + 12$	28	38	48	75	100	125	0,36 – 0,48

### Exemple de commande



UA1320

Série

020

Type d'entretoise

50

 $B_i$  [mm]

100

 $KR$  [mm]

960

 $L_k$  [mm]

VS

Pos. entretoises

## Systèmes de séparateurs

Les séparateurs sont montés en standard un maillon sur deux.

Les séparateurs ou système de séparateurs complets (séparateurs avec cloison horizontale) sont mobiles transversalement (**version A**).

## Système de séparateurs TSO sans cloison horizontale

Vers.	$a_T$ min [mm]	$a_x$ min [mm]	$a_c$ min [mm]	$n_T$ min
A	4	8	6	-

Les séparateurs sont mobiles dans la section transversale.

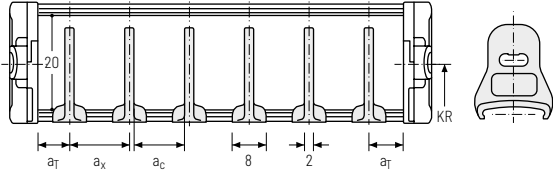

## Exemple de commande



**TS1** . **A** . **3**  
 Système de séparateurs . Version .  $n_T$

Veuillez saisir la désignation du système de séparateurs (**TS0**), la version ainsi que le nombre de séparateurs par section transversale [ $n_T$ ]. Vous pouvez ajouter un schéma à votre commande.

Chânes porte-câbles

Configuration des chânes

Directives relatives à la construction

Informations sur les matériaux

Série MOND

Série QuickTrax®

Série UNIFLEX Advanced

Série TKP35

Série TKK

Série EasyTrax®



## Pièces de raccord mono bloc - plastique (avec peignes serre câbles intégrés)

Les pièces de raccord en plastique peuvent être raccordées **par** le haut ou le bas. Le type de raccord peut être modifié en changeant la position de l'élément de fixation.

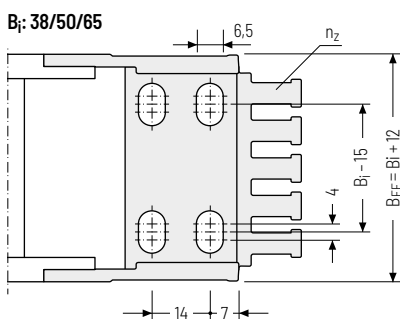
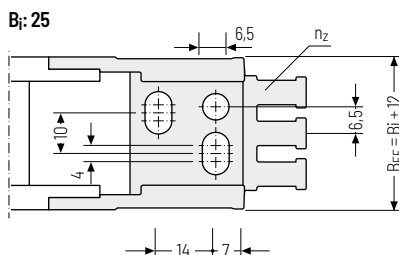
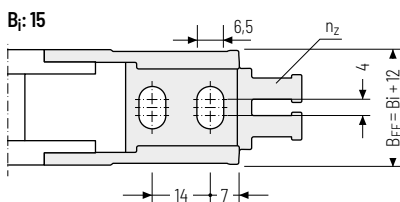
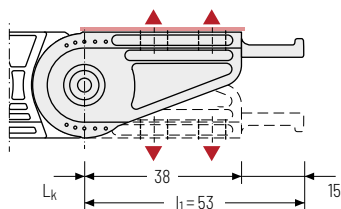

### ▲ Possibilités d'assemblage

$B_i$ [mm]	$B_{gr}$ [mm]	$n_z$
15	27	2
25	37	3
38	50	4
50	62	5
65	77	6

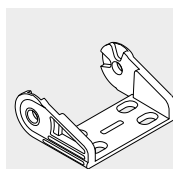

Les éléments de raccord sont également disponibles en option **sans** peignes serre câbles intégrés. Veuillez l'indiquer lors de la commande.

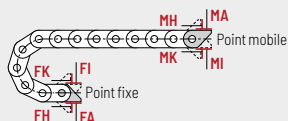

### Point de fixation

**F** - Point fixe  
**M** - Point mobile

### Type de fixation

**A** - Fixation vers l'extérieur (standard)  
**I** - Fixation vers l'intérieur  
**H** - Fixation tourné de 90° vers l'extérieur  
**K** - Fixation tourné de 90° vers l'intérieur

### Exemple de commande



Cornière d'assemblage	F	A
Cornière d'assemblage	M	A
Élément de raccord	Point de fixation	Type de fixation

Chaînes  
porte-câblesConfiguration  
des chaînesDirectives relatives  
à la constructionInformations sur  
les matériauxSérie  
MONOSérie  
QuickTrax®Série  
UNIFLEX  
AdvancedSérie  
TKP35Série  
TKKSérie  
EasyTrax®

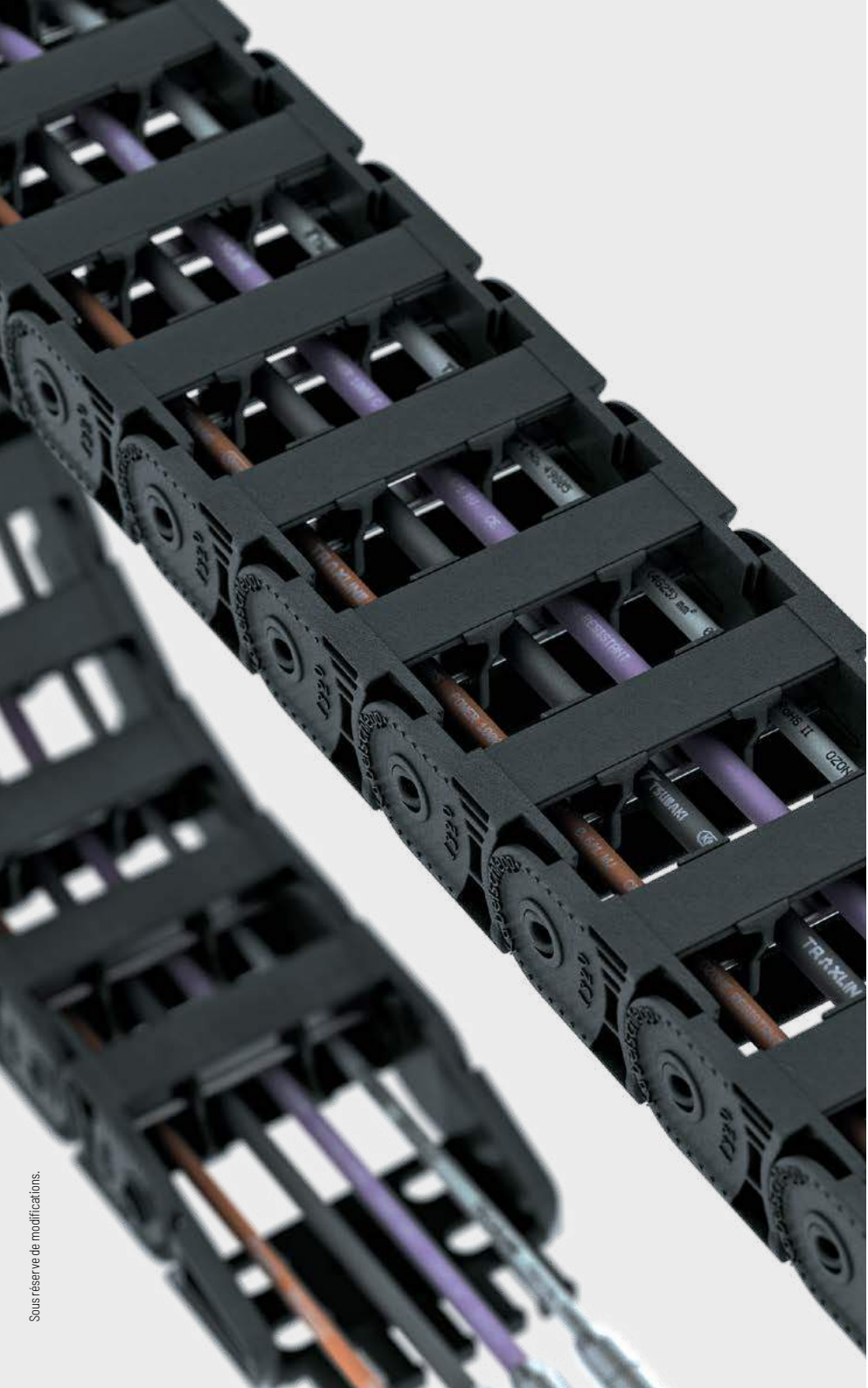

Série  
EasyTrax®

Série  
TKK

Série  
TKP35

**Série  
UNIFLEX  
Advanced**

Série  
QuickTrax®

Série  
MONO

Informations sur  
les matériaux

Directives relatives  
à la construction

Configuration  
des chaînes

Chaînes  
porte-câbles

# UA1455



**Pas de la chaîne**  
45,5 mm



**Hauteur  
intérieure**  
26 mm



**Largeurs  
intérieures**  
25 - 130 mm



**Rayons de  
courbure**  
52 - 200 mm

## Types d'entretoises



**Type de construction 020** ..... Page **164**

### Maillon non ouvrable

- » Maillon en plastique fermé faible poids avec une rigidité à la torsion particulière élevée.
- » **Extérieur / intérieur** : non ouvrable.



**Type de construction 030** ..... Page **165**

### Maillon avec entretoise ouvrable à l'extérieur

- » Maillon en plastique faible poids avec une rigidité à la torsion particulière élevée.
- » **Extérieur** : ouvrables et démontables.



**Type de construction 040** ..... Page **166**

### Maillon avec entretoise ouvrable à l'intérieur

- » Maillon en plastique faible poids avec une rigidité à la torsion particulière élevée.
- » **Intérieur** : ouvrables et démontables.



### EasyTrax®

Pour une chaîne porte-câbles ouvrable avec une hauteur intérieure de 25 mm, nous recommandons les séries EasyTrax® 1455 ET1455 à partir de la page 256.

## Configuration autoportante

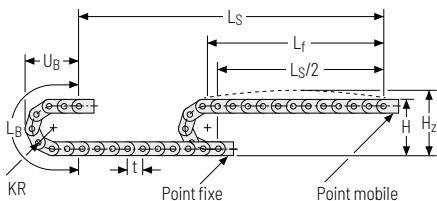

KR [mm]	H [mm]	H <sub>z</sub> [mm]	L <sub>B</sub> [mm]	U <sub>B</sub> [mm]
52	140	165	255	116
65	166	191	296	129
95	226	251	390	159
125	286	311	484	189
150	336	361	563	214
180	396	421	657	244
200	436	461	720	264

**Abaque des charges pour longueur auto-portante** en fonction de la charge additionnelle.

Pour les courses plus longues, une flèche de la chaîne porte-câbles est techniquement admissible au cas par cas.

Poids propre de la chaîne  $q_k = 0,75 \text{ kg/m}$  pour  $B_i 38 \text{ mm}$ .

Avec une largeur intérieure différente, la charge additionnelle maximale change.

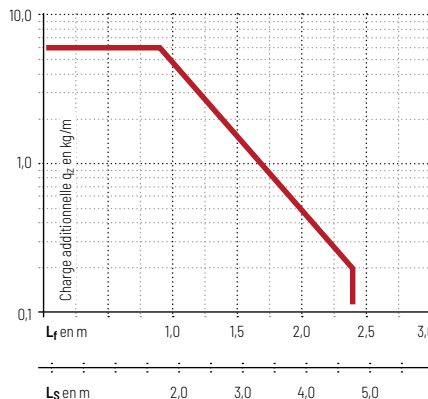

**Vitesse**  
jusqu'à 10 m/s

**Accélération**  
jusqu'à 50 m/s<sup>2</sup>

**Course**  
jusqu'à 4,8 m

**Charge additionnelle**  
jusqu'à 6 kg/m

## Configuration replongeante | GO Module pour chaînes replongeantes

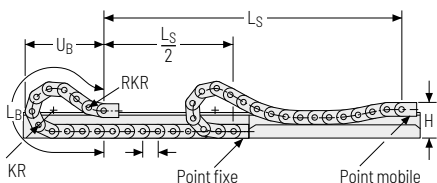

KR [mm]	H [mm]	GO-Modul RKR [mm]	L <sub>B</sub> [mm]	U <sub>B</sub> [mm]
52	108	225	780	377
65	108	225	825	389
95	108	225	1007	450
125	108	225	1189	508
150	108	225	1371	573
180	108	225	1599	655
200	108	225	1781	723

**Vitesse**  
jusqu'à 2,5 m/s

**Accélération**  
jusqu'à 20 m/s<sup>2</sup>

**Course**  
jusqu'à 120 m

**Charge additionnelle**  
jusqu'à 6 kg/m

La chaîne porte-câbles replongeante doit être guidée dans une goulotte. Voir page 842.

Le GO module monté sur le point mobile est un ensemble de 5 maillons articulés dans les deux sens KR/RKR.

Pour une application replongeante, l'utilisation de patins de glissement est indispensable.

Pour une configuration replongeante, seul les types de construction Q20 et Q30 doivent être utilisés.

## Type d'entretoise 020 – maillon non ouvrable

- » Maillon en plastique fermé faible poids avec une rigidité à la torsion particulière élevée.
- » **Extérieur / intérieur** : non ouvrable.



Montage des entretoises tous les maillons de chaîne  
**(VS : montage intégral)**

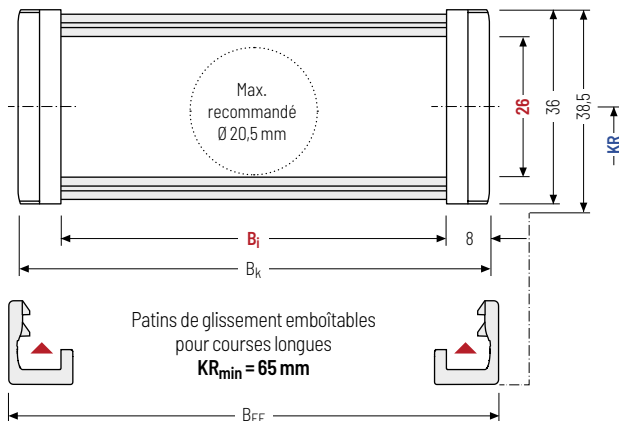

$B_i$  de 25 - 130 mm

Chaînes  
porte-câblesConfiguration  
des chaînesDirectives relatives  
à la constructionInformations sur  
les matériauxSérie  
MONOSérie  
QuickTrax®Série  
UNIFLEX  
AdvancedSérie  
TKP35Série  
TKKSérie  
EasyTrax®

Le diamètre maximal des câbles dépend fortement du rayon de courbure et du type de câble souhaité. Veuillez nous contacter.

### Calcul de la longueur de la chaîne

#### Longueur de la chaîne $L_k$

$$L_k \approx \frac{L_S}{2} + L_B$$

Longueur de la chaîne  $L_k$  arrondie au pas de la chaîne t



### Modèle spécial pour pieds d'appui de véhicules utilitaires

Modèles spéciaux pour un guidage et une séparation sûrs de flexibles hydrauliques résistants à la flexion et de lignes électriques dans un espace réduit dans les pieds d'appui télescopiques des véhicules utilitaires sur demande.

$h_i$ [mm]	$h_G$ [mm]	$h_G'$ [mm]	$B_i$ [mm]			$B_k$ [mm]	$B_{EF}$ [mm]	KR [mm]				$q_k$ [kg/m]
26	36	38,5	25	38	58	$B_i + 16$	$B_i + 19$	52	65	95	125	0,71 - 1,12
			78	103	130			150	180	200		

### Exemple de commande



**UA1455**

Série

**020**

Type d'entretoise

**78**

$B_i$  [mm]

**150**

KR [mm]

**1456**

$L_k$  [mm]

**VS**

Pos. entretoises

## Type d'entretoise 030 - avec entretoise ouvrables et démontables à l'extérieur

- » Maillon en plastique faible poids avec une rigidité à la torsion particulière élevée.
- » Ouvrable et démontable à droite ou à gauche.
- » **Extérieur** : ouvrable et démontable.



Montage des entretoises tous les maillons de chaîne  
**(VS : montage intégral)**



$B_i$  de 25 - 130 mm

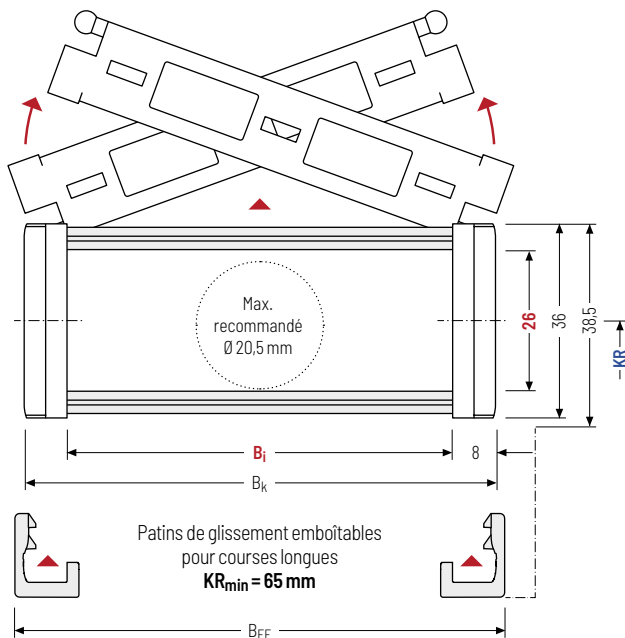

Le diamètre maximal des câbles dépend fortement du rayon de courbure et du type de câble souhaité. Veuillez nous contacter.

### Calcul de la longueur de la chaîne

#### Longueur de la chaîne $L_k$

$$L_k \approx \frac{L_S}{2} + L_B$$

Longueur de la chaîne  $L_k$  arrondie au pas de la chaîne  $t$

$h_i$ [mm]	$h_G$ [mm]	$h_G'$ [mm]	$B_i$ [mm]			$B_k$ [mm]	$B_{EF}$ [mm]	$KR$ [mm]				$q_k$ [kg/m]
26	36	38,5	25	38	58	$B_i + 16$	$B_i + 19$	52	65	95	125	0,73 - 1,10
			78	103	130			150	180	200		

### Exemple de commande



UA1455 Série · 030 Type d'entretoise · 78  $B_i$  [mm] · 150  $KR$  [mm] · 1456  $L_k$  [mm] · VS Pos. entretoises

Chaînes  
porte-câblesConfiguration  
des chaînesDirectives relatives  
à la constructionInformations sur  
les matériauxSérie  
MONOSérie  
QuickTrax®Série  
UNIFLEX  
AdvancedSérie  
TKP35Série  
TKKSérie  
EasyTrax®

## Type d'entretoise 040 – avec entretoises ouvrables et démontables à l'intérieur

- » Maillon en plastique faible poids avec une rigidité à la torsion particulière élevée.
- » Ouvrable et démontable à droite ou à gauche.
- » **Intérieur** : ouvrable et démontable.



Montage des entretoises tous les maillons de chaîne  
**(VS : montage intégral)**



$B_i$  de 25 - 130 mm

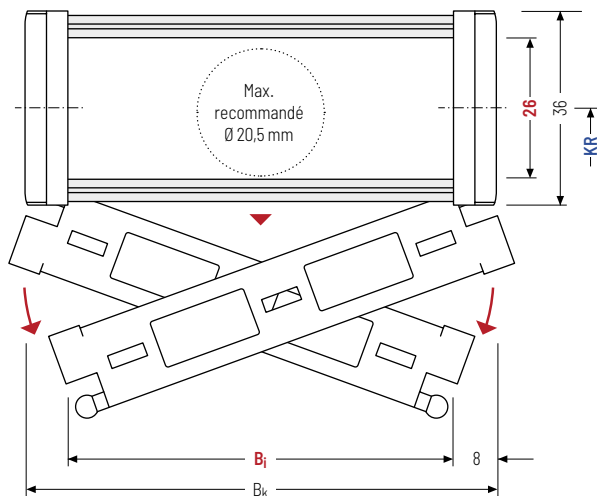

Le diamètre maximal des câbles dépend fortement du rayon de courbure et du type de câble souhaité. Veuillez nous contacter.



Le type de construction 040 ne convient pas à une configuration replongeante.

### Calcul de la longueur de la chaîne

#### Longueur de la chaîne $L_k$

$$L_k \approx \frac{L_S}{2} + L_B$$

Longueur de la chaîne  $L_k$  arrondie au pas de la chaîne  $t$

$h_i$ [mm]	$h_g$ [mm]	$B_i$ [mm]			$B_k$ [mm]	$KR$ [mm]				$q_k$ [kg/m]
26	36	25	38	58	$B_i + 16$	52	65	95	125	0,73 - 1,10
		78	103	130		150	180	200		

### Exemple de commande



UA1455

Série

040

Type d'entretoise

78

 $B_i$  [mm]

150

 $KR$  [mm]

1456

 $L_k$  [mm]

VS

Pos. entretoises

## Systèmes de séparateurs

Les séparateurs sont montés en standard un maillon sur deux.

Les séparateurs ou système de séparateurs complets (séparateurs avec cloison horizontale) sont mobiles transversalement (**version A**).

Pour les utilisations avec accélérations transversales et les utilisations latérales, les séparateurs sont disponibles avec des cames de blocage.

Les cames de blocage s'enclenchent dans les profilés d'arrêt des entretoises (**version B**).

### Système de séparateurs TS0 sans cloison horizontale

Vers.	$a_T$ min [mm]	$a_x$ min [mm]	$a_c$ min [mm]	$a_x$ Cran [mm]	$n_T$ min
A	3,5	7	5	-	-
B*	4/5**	7,5	5,5	2,5	-

Nombre de séparateurs pour type de construction 020 selon B;  
\* sauf type de construction 020

\*\* 4 mm pour B; 38 - 103; 5 mm pour B; 25, 130

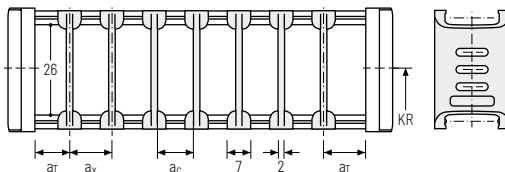

### Système de séparateurs TS1 avec cloison horizontale continue\*

Vers.	$a_T$ min [mm]	$a_T$ max [mm]	$a_x$ min [mm]	$a_c$ min [mm]	$a_x$ Cran [mm]	$n_T$ min
A	3,5	20	7	5	-	2
B	4/5**	20	7,5	5,5	2,5	2

\* sauf type de construction 020

\*\* 4 mm pour B; 38 - 103; 5 mm pour B; 25, 130

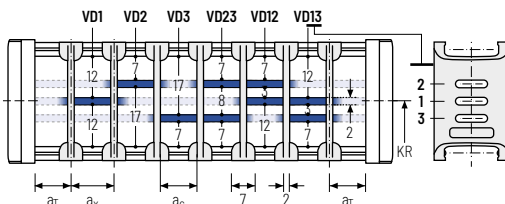

### Système de séparateurs TS3 avec cloison horizontale en plastique

Vers.	$a_T$ min [mm]	$a_x$ min [mm]	$a_c$ min [mm]	$n_T$ min
A	3,5	15	10	2

Les séparateurs sont fixés par des cloison intermédiaires, le système de séparateurs complet est mobile dans la section transversale.

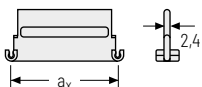
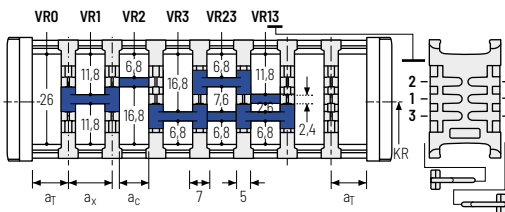

$a_x$ (entraxe des séparateurs) [mm]									
$a_c$ (largeur utile du compartiment intérieur) [mm]									
15	20	25	30	35	40	45	55	65	75
10	15	20	25	30	35	40	50	60	70

### Exemple de commande

TS3 · A · 2 · K1 · 34 - VR1  
 :  
 :  
 :  
K4 · 38 - VR3

Système de séparateurs    Version     $n_T$     Compartiment     $a_x$     Cloison horizontale



## Éléments de raccord universels UMB – plastique (standard)

Les éléments de raccord universels (UMB) en plastique peuvent être raccordés par le haut, par le bas ou par l'avant.

Chaînes porte-câbles

Configuration des chaînes

Directives relatives à la construction

Informations sur les matériaux

Série MONO

Série QuickTrax®

Série UNIFLEX Advanced

Série TKP35

Série TKK

Série EasyTrax®

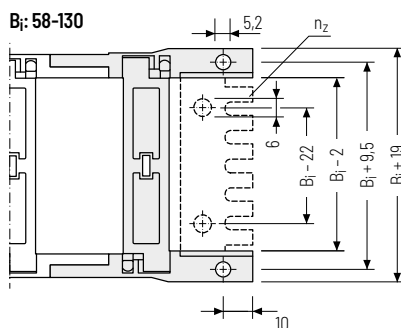
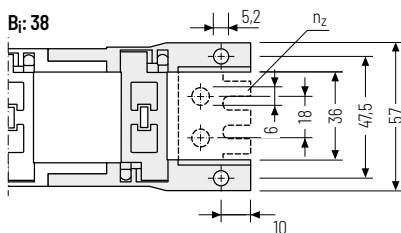
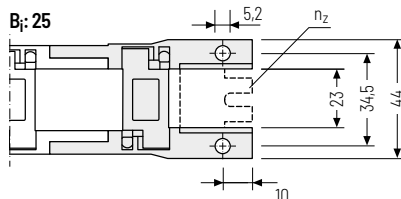
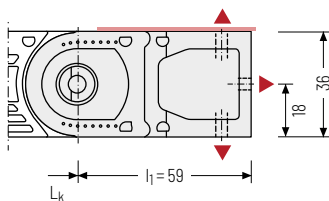

Couple de serrage recommandé :  
5 Nm pour vis M5 - 8.8

Possibilités d'assemblage

$B_i$ [mm]	$n_z$
25	2
38	3
58	5
78	7
103	9
130	11

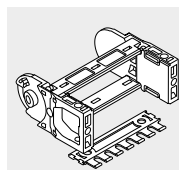

Les éléments de raccord sont également disponibles en option **avec** peigne serre-câbles (1x par côté). Veuillez l'indiquer lors de la commande.

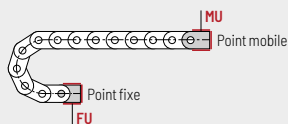

**Point de fixation**

**F** - Point fixe  
**M** - Point mobile

**Type de fixation**

**U** - Raccord universel

### Exemple de commande



UMB	F	U
UMB	M	U
Élément de raccord	Point de fixation	Type de fixation

## Pièces de raccord mono bloc courtes – plastique

Les pièces de raccord en plastique peuvent être raccordées **par le haut ou le bas**. Le type de raccord peut être modifié en changeant la position de l'élément de fixation.

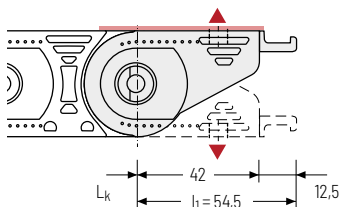

**Bj: 25**

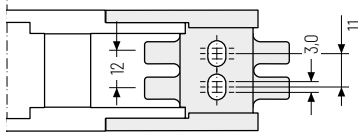

**Bj: 38-130**

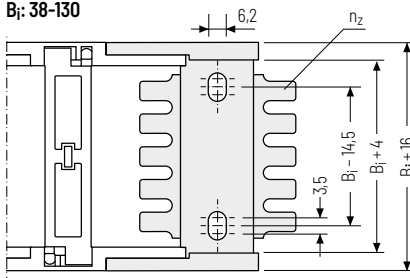

Couple de serrage recommandé :  
6 Nm pour vis M6 - 8.8

Bj [mm]	nz
25	2 x 2
38	2 x 3
58	2 x 4
78	2 x 6
103	2 x 8
130	2 x 10

Possibilités d'assemblage

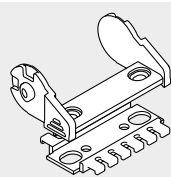

Les cornières d'assemblage sont également disponibles en option **sans** peigne serre-câbles (sauf Bj:25). Veuillez l'indiquer lors de la commande.

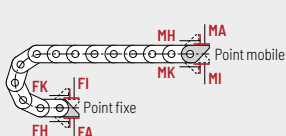

### Point de fixation

- F** - Point fixe
- M** - Point mobile

### Type de fixation

- A** - Fixation vers l'extérieur (standard)
- I** - Fixation vers l'intérieur
- H** - Fixation tournée de 90° vers l'extérieur
- K** - Fixation tournée de 90° vers l'intérieur

### Exemple de commande

	Cornière d'assemblage	F	A
	Élément de raccord	M	A
	Élément de raccord	Point de fixation	Type de fixation

Chaînes  
porte-câbles

Configuration  
des chaînes

Directives relatives  
à la construction

Informations sur  
les matériaux

Série  
MONO

Série  
QuickTrax®

Série  
UNIFLEX  
Advanced

Série  
TKP35

Série  
TKK

Série  
EasyTrax®

## Pièces de raccord mono bloc longues - plastique

Les pièces de raccord en plastique peuvent être fixés **par le haut ou par le bas** et permettent un remplacement 1:1 de l'**UNIFLEX 0455** dans la **zone de raccordement**. Le type de raccord peut être modifié en changeant la position de l'élément de fixation.

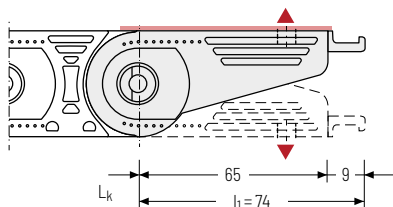
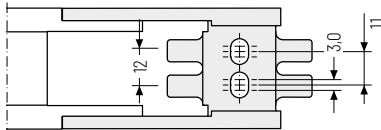
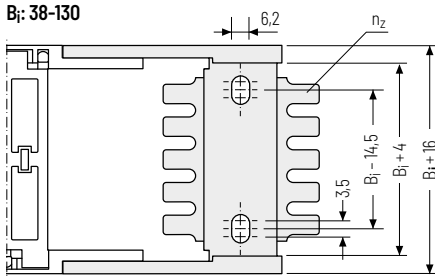
B<sub>i</sub>: 25B<sub>i</sub>: 38-130

▲ Possibilités d'assemblage



Couple de serrage recommandé :  
6 Nm pour vis M6 - 8.8 et rondelles

B <sub>i</sub> [mm]	n <sub>2</sub>
25	2 x 2
38	2 x 3
58	2 x 4
78	2 x 6
103	2 x 8
130	2 x 10

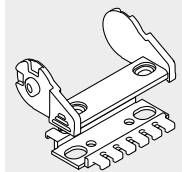

Les cornières d'assemblage sont également disponibles en option **sans** peigne serre-câbles (sauf B<sub>i</sub> 25). Veuillez l'indiquer lors de la commande.

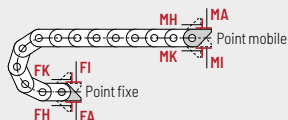

## Point de fixation

F - Point fixe  
M - Point mobile

## Type de fixation

A - Fixation vers l'extérieur (standard)  
I - Fixation vers l'intérieur  
H - Fixation tournée de 90° vers l'extérieur  
K - Fixation tournée de 90° vers l'intérieur

## Exemple de commande



Cornière d'assemblage U0455

F

A

Cornière d'assemblage U0455

M

A

Élément de raccord

Point de fixation

Type de fixation

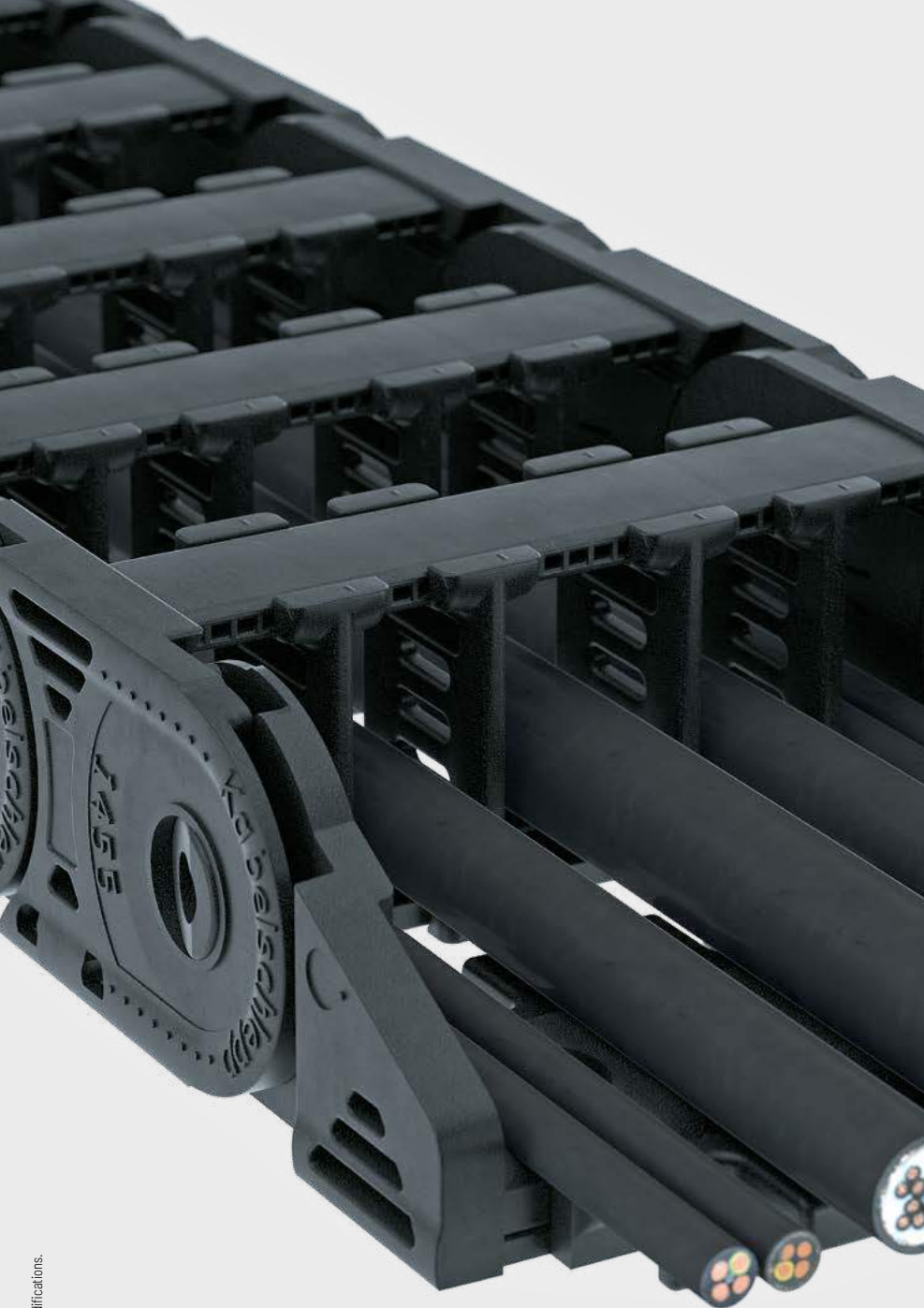

Sous réserve de modifications.

Série EasyTrax®	Série TKK	Série TKP35	<b>Série UNIFLEX Advanced</b>	Série QuickTrax®	Série MONO	Informations sur les matériaux	Directives relatives à la construction	Configuration des chaînes	Chaînes porte-câbles
-----------------	-----------	-------------	-------------------------------	------------------	------------	--------------------------------	--	---------------------------	----------------------

# UA1555



**Pas de la chaîne**  
55,5 mm



**Hauteur  
intérieure**  
38 mm



**Largeurs  
intérieures**  
50 - 150 mm



**Rayons de  
courbure**  
63 - 230 mm

## Types d'entretoises



**Type de construction 020** ..... Page **174**

### Maillon non ouvrable

- » Maillon en plastique fermé faible poids avec une rigidité à la torsion particulière élevée.
- » **Extérieur / intérieur** : non ouvrable.



**Type de construction 030** ..... Page **175**

### Maillon avec entretoise ouvrable à l'extérieur

- » Maillon en plastique faible poids avec une rigidité à la torsion particulière élevée.
- » **Extérieur** : ouvrables et démontables.



**Type de construction 040** ..... Page **176**

### Maillon avec entretoise ouvrable à l'intérieur

- » Maillon en plastique faible poids avec une rigidité à la torsion particulière élevée.
- » **Intérieur** : ouvrables et démontables.

## Autres informations produits online



Instructions d'assemblage et bien plus : Plus d'infos sur votre Smartphone ou sur [tsubaki-kabelschlepp.com/downloads](http://tsubaki-kabelschlepp.com/downloads)



Configurez ici votre chaîne porte-câbles :  
[online-engineer.de](http://online-engineer.de)

## Configuration autoportante

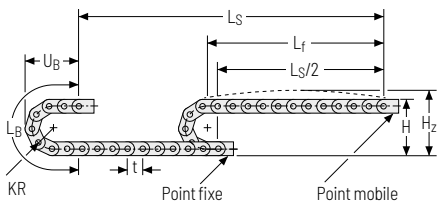

KR [mm]	H [mm]	H <sub>2</sub> [mm]	L <sub>B</sub> [mm]	U <sub>B</sub> [mm]
63	176	216	309	145
80	210	240	362	165
100	250	280	425	185
125	300	330	504	210
160	370	400	614	245
200	450	480	740	285
230	510	540	834	315

**Abaque des charges pour longueur auto-portante** en fonction de la charge additionnelle.

Pour les courses plus longues, une flèche de la chaîne porte-câbles est techniquement admissible au cas par cas.

Poids propre de la chaîne  $q_k = 1,32 \text{ kg/m}$  pour  $B_1 100 \text{ mm}$ . Avec une largeur intérieure différente, la charge additionnelle maximale change.

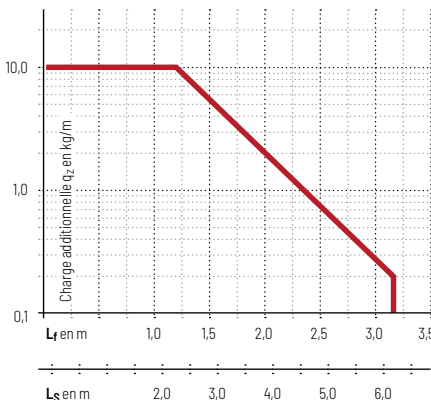

**Vitesse** jusqu'à 9 m/s

**Accélération** jusqu'à 45 m/s<sup>2</sup>

**Course** jusqu'à 6,3 m

**Charge additionnelle** jusqu'à 10 kg/m

## Configuration replongeante | GO Module pour chaînes replongeantes

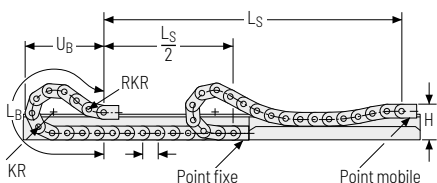

KR [mm]	H [mm]	GO-Modul RKR [mm]	L <sub>B</sub> [mm]	U <sub>B</sub> [mm]
63	150	250	939	458
80	150	250	994	473
100	150	250	1105	510
125	150	250	1272	567
160	150	250	1438	612
200	150	250	1771	730
230	150	250	1993	807

**Vitesse** jusqu'à 3 m/s

**Accélération** jusqu'à 20 m/s<sup>2</sup>

**Course** jusqu'à 125 m

**Charge additionnelle** jusqu'à 10 kg/m

La chaîne porte-câbles replongeante doit être guidée dans une goulotte. Voir page 842.

Le GO module monté sur le point mobile est un ensemble de 5 maillons articulés dans les deux sens KR/RKR.

Pour une application replongeante, l'utilisation de patins de glissement est indispensable.

Pour une configuration replongeante, seul les types de construction Q20 et Q30 doivent être utilisés.

Chaînes  
porte-câblesConfiguration  
des chaînesDirectives relatives  
à la constructionInformations sur  
les matériauxSérie  
MONOSérie  
QuickTrax®Série  
UNIFLEX  
AdvancedSérie  
TKP35Série  
TKKSérie  
EasyTrax®

## Type d'entretoise 020 – maillon non ouvrable

- » Maillon en plastique fermé faible poids avec une rigidité à la torsion particulière élevée.
- » **Extérieur / intérieur** : non ouvrables.



Montage des entretoises tous  
les maillons de chaîne  
**(VS : montage intégral)**



$B_i$  de 50 - 150 mm

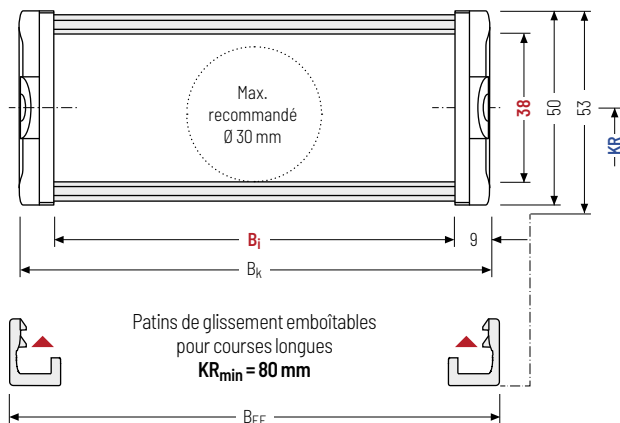

Le diamètre maximal des câbles dépend fortement du rayon de courbure et du type de câble souhaité. Veuillez nous contacter.

### Calcul de la longueur de la chaîne

#### Longueur de la chaîne $L_k$

$$L_k \approx \frac{L_S}{2} + L_B$$

Longueur de la chaîne  $L_k$   
arrondie au pas de la  
chaîne  $t$

$h_i$ [mm]	$h_G$ [mm]	$h_G'$ [mm]	$B_i$ [mm]			$B_k$ [mm]	$B_{EF}$ [mm]	$KR$ [mm]				$q_k$ [kg/m]
38	50	53	50	75	100	$B_i + 18$	$B_i + 22$	63	80	100	125	1,13 - 1,52
			125	150				160	200	230*		

\* Uniquement  $B_i 100$

### Exemple de commande



UA1555

Série

020

Type d'entretoise

125

$B_i$  [mm]

160

KR [mm]

1887

$L_k$  [mm]

VS

Pos. entretoises

## Type d'entretoise 030 – avec entretoises ouvrables et démontables à l'extérieur

- » Maillon en plastique faible poids avec une rigidité à la torsion particulière élevée.
- » Ouvrables et démontables à droite ou à gauche.
- » **Extérieur** : ouvrables et démontables.



 Montage des entretoises tous les maillons de chaîne  
**(VS : montage intégral)**

 B<sub>i</sub> de 50 – 150 mm

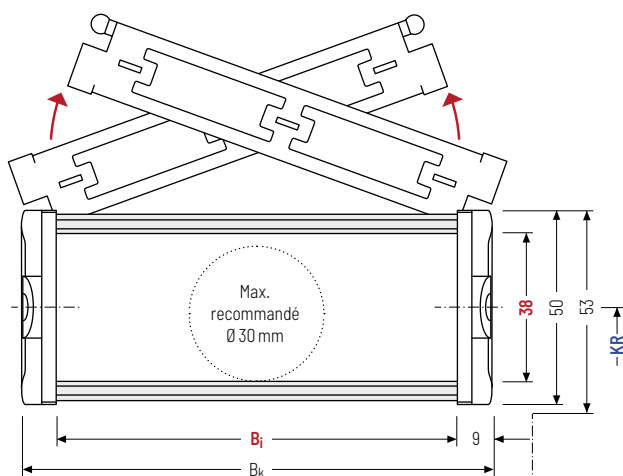

 Le diamètre maximal des câbles dépend fortement du rayon de courbure et du type de câble souhaité. Veuillez nous contacter.

### Calcul de la longueur de la chaîne

#### Longueur de la chaîne L<sub>k</sub>

$$L_k \approx \frac{L_S}{2} + L_B$$

Longueur de la chaîne L<sub>k</sub> arrondie au pas de la chaîne t

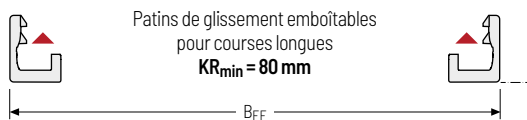

h <sub>i</sub> [mm]	h <sub>G</sub> [mm]	h <sub>G'</sub> [mm]	B <sub>i</sub> [mm]			B <sub>k</sub> [mm]	B <sub>EF</sub> [mm]	KR [mm]				q <sub>k</sub> [kg/m]
38	50	53	50	75	100	B <sub>i</sub> + 18	B <sub>i</sub> + 22	63	80	100	125	1,13 – 1,51
			125	150	160			200	230*			

\* uniquement B<sub>i</sub> 100

### Exemple de commande

UA1555 · 030 · 125 · 160 · 1887 · VS  
 Série · Type d'entretoise · B<sub>i</sub> [mm] · KR [mm] · L<sub>k</sub> [mm] · Pos. entretoises



Chaînes  
porte-câblesConfiguration  
des chaînesDirectives relatives  
à la constructionInformations sur  
les matériauxSérie  
MONOSérie  
QuickTrax®Série  
UNIFLEX  
AdvancedSérie  
TKP35Série  
TKKSérie  
EasyTrax®

## Type d'entretoise 040 – avec entretoises ouvrables et démontables à l'intérieur

- » Maillon en plastique faible poids avec une rigidité à la torsion particulière élevée.
- » Ouvrable et démontable à gauche ou à droite.
- » **Intérieur** : ouvrables et démontables.



Montage des entretoises tous les maillons de chaîne  
**(VS : montage intégral)**



$B_i$  de 50 - 150 mm

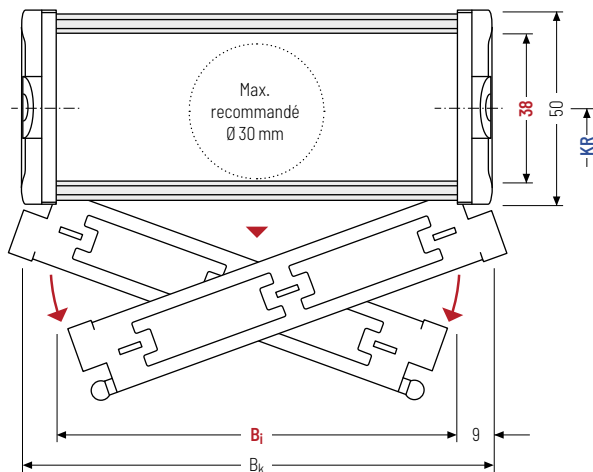

Le diamètre maximal des câbles dépend fortement du rayon de courbure et du type de câble souhaité. Veuillez nous contacter.



Le type de construction 040 ne convient pas à une configuration replongeante.

### Calcul de la longueur de la chaîne

#### Longueur de la chaîne $L_k$

$$L_k \approx \frac{L_S}{2} + L_B$$

Longueur de la chaîne  $L_k$  arrondie au pas de la chaîne  $t$

$h_i$ [mm]	$h_G$ [mm]	$h_G'$ [mm]	$B_i$ [mm]			$B_k$ [mm]	$B_{EF}$ [mm]	$KR$ [mm]				$q_k$ [kg/m]
38	50	53	50	75	100	$B_i + 18$	$B_i + 22$	63	80	100	125	1,13 - 1,52
			125	150				160	200	230*		

\* Uniquement  $B_i 100$

### Exemple de commande



UA1555

Série

040

Type d'entretoise

125

 $B_i$  [mm]

160

 $KR$  [mm]

1887

 $L_k$  [mm]

VS

Pos. entretoises

## Systèmes de séparateurs

Les séparateurs sont montés en standard un maillon sur deux.

Les séparateurs ou système de séparateurs complets (séparateurs avec cloison horizontale) sont mobiles transversalement (**version A**).

Pour les utilisations avec accélérations transversales et les utilisations latérales, les séparateurs sont disponibles avec des cames de blocage. Les cames de blocage s'enclenchent dans les profilés d'arrêt des entretoises (**version B**).

### Système de séparateurs TSO sans cloison horizontale

Vers.	$a_T$ min [mm]	$a_x$ min [mm]	$a_c$ min [mm]	$a_x$ Cran [mm]	$n_T$ min
A	5	10	7,5	-	-
B*	5	10	7,5	2,5	-

Nombre de séparateurs pour type de construction 020 selon B<sub>1</sub>\* sauf type de construction 020

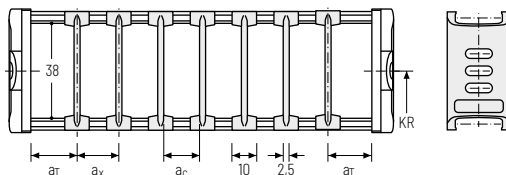

### Système de séparateurs TS1 avec cloison horizontale continue\*

Vers.	$a_T$ min [mm]	$a_T$ max [mm]	$a_x$ min [mm]	$a_c$ min [mm]	$a_x$ Cran [mm]	$n_T$ min
A	5	20	10	7,5	-	2
B	5	20,5	10	7,5	2,5	2

\* sauf type de construction 020

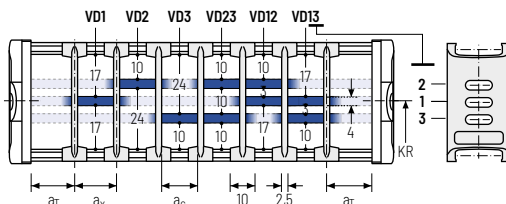

### Système de séparateurs TS3 avec cloison horizontale en plastique

Vers.	$a_T$ min [mm]	$a_x$ min [mm]	$a_c$ min [mm]	$n_T$ min
A	5	15	10	2

Les séparateurs sont fixés par des cloison intermédiaires, le système de séparateurs complet est mobile dans la section transversale.

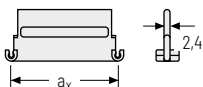
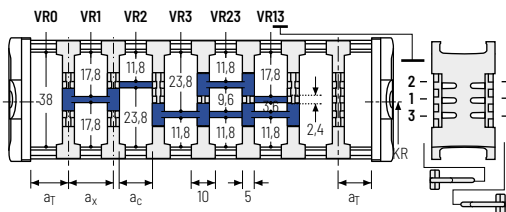

$a_x$ (entraxe des séparateurs) [mm]									
$a_c$ (largeur utile du compartiment intérieur) [mm]									
15	20	25	30	35	40	45	55	65	75
10	15	20	25	30	35	40	50	60	70

### Exemple de commande

TS3 · 
 A · 
 2 · 
 K1 · 
 34 - 
 VR1  
 :  
 :  
 :  
 · K4 · 38 - VR3

Système de séparateurs    Version     $n_T$     Compartiment     $a_x$     Cloison horizontale

## Éléments de raccord universels UMB – plastique (standard)

Les éléments de raccord universels (UMB) en plastique peuvent être raccordés **par le haut, par le bas ou par l'avant**.

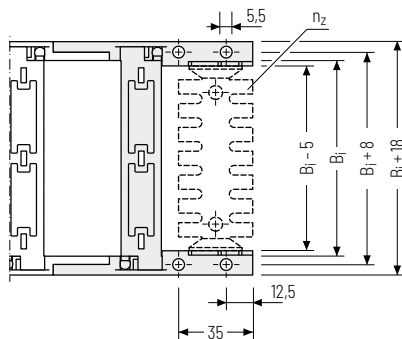
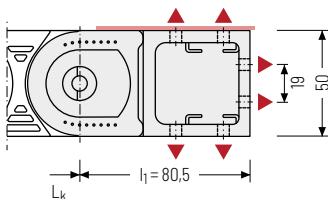

▲ Possibilités d'assemblage



Couple de serrage recommandé :  
5 Nm pour vis M5 - 8.8

$B_1$ [mm]	$n_z$
50	2 x 3
75	2 x 5
90	2 x 6
100	2 x 7
125	2 x 9
150	2 x 11

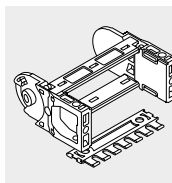

En option, les éléments de raccord sont également disponibles **avec** peigne serre-câbles ou **avec** un rail C Art. n° 3931 (1x par côté) pour les serre-câbles à vis. Veuillez l'indiquer lors de la commande.

Série  
UNIFLEX  
Advanced

Série  
TKP35

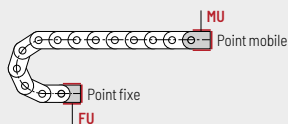

**Point de fixation**  
F – Point fixe  
M – Point mobile

**Type de fixation**  
U – Raccord universel

Série  
TKK

### Exemple de commande



UMB	F	U
UMB	M	U
Élément de raccord	Point de fixation	Type de fixation



Nous recommandons d'utiliser des décharges de traction au niveau de point mobile et du point fixe. Voir à partir de la page 902.

Série  
EasyTrax®

## Pièces de raccord monobloc courtes – plastique

Les pièces de raccord en plastique peuvent être raccordées **par le haut ou le bas**. Le type de raccord peut être modifié en changeant la position de l'élément de fixation.

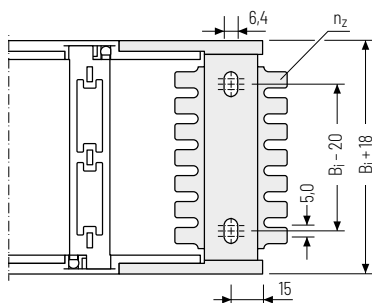
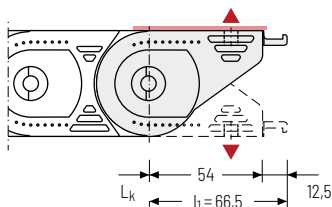

▲ Possibilités d'assemblage

Couple de serrage recommandé :  
6 Nm pour vis M6 - 8.8

$B_i$ [mm]	$n_z$
50	2 x 4
75	2 x 6
100	2 x 8
125	2 x 10
150	2 x 12

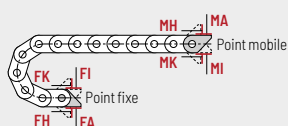
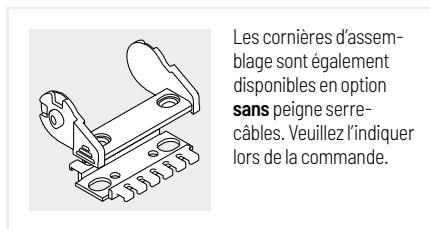

### Point de fixation

- F - Point fixe
- M - Point mobile

### Type de fixation

- A - Fixation vers l'extérieur (standard)
- I - Fixation vers l'intérieur
- H - Fixation tournée de 90° vers l'extérieur
- K - Fixation tournée de 90° vers l'intérieur

### Exemple de commande

.

.

Élément de raccord      Point de fixation      Type de fixation

## Pièces de raccord monobloc longues - plastique

Les pièces de raccord en plastique peuvent être raccordées **par le haut ou par le bas et permettent un remplacement 1:1 de l'UNIFLEX 0555 dans la zone de raccordement**. Le type de raccord peut être modifié en changeant la position de l'élément de fixation.

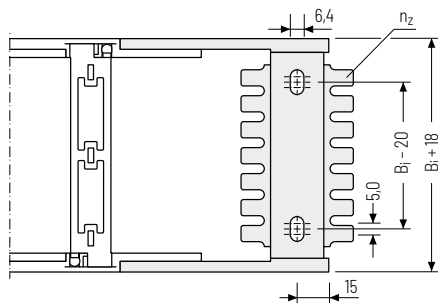
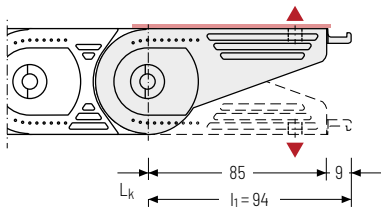

## ▲ Possibilités d'assemblage



Couple de serrage recommandé :  
6 Nm pour vis M6 - 8.8 et rondelles

$B_1$ [mm]	$n_z$
50	2 x 4
75	2 x 6
100	2 x 8
125	2 x 10
150	2 x 12

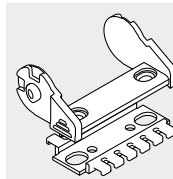

Les pièces de raccord sont également disponibles en option **sans** peigne serre-câbles. Veuillez l'indiquer lors de la commande.

Série UNIFLEX Advanced

Série TKP35

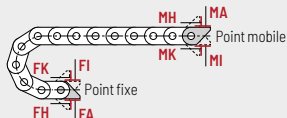

## Point de fixation

F - Point fixe  
M - Point mobile

## Type de fixation

A - Fixation vers l'extérieur (standard)  
I - Fixation vers l'intérieur  
H - Fixation tournée de 90° vers l'extérieur  
K - Fixation tournée de 90° vers l'intérieur

Série TKK

## Exemple de commande



Cornière d'assemblage U0555	F	A
Cornière d'assemblage U0555	M	A
Élément de raccord	Point de fixation	Type de fixation

Série EasyTrax®

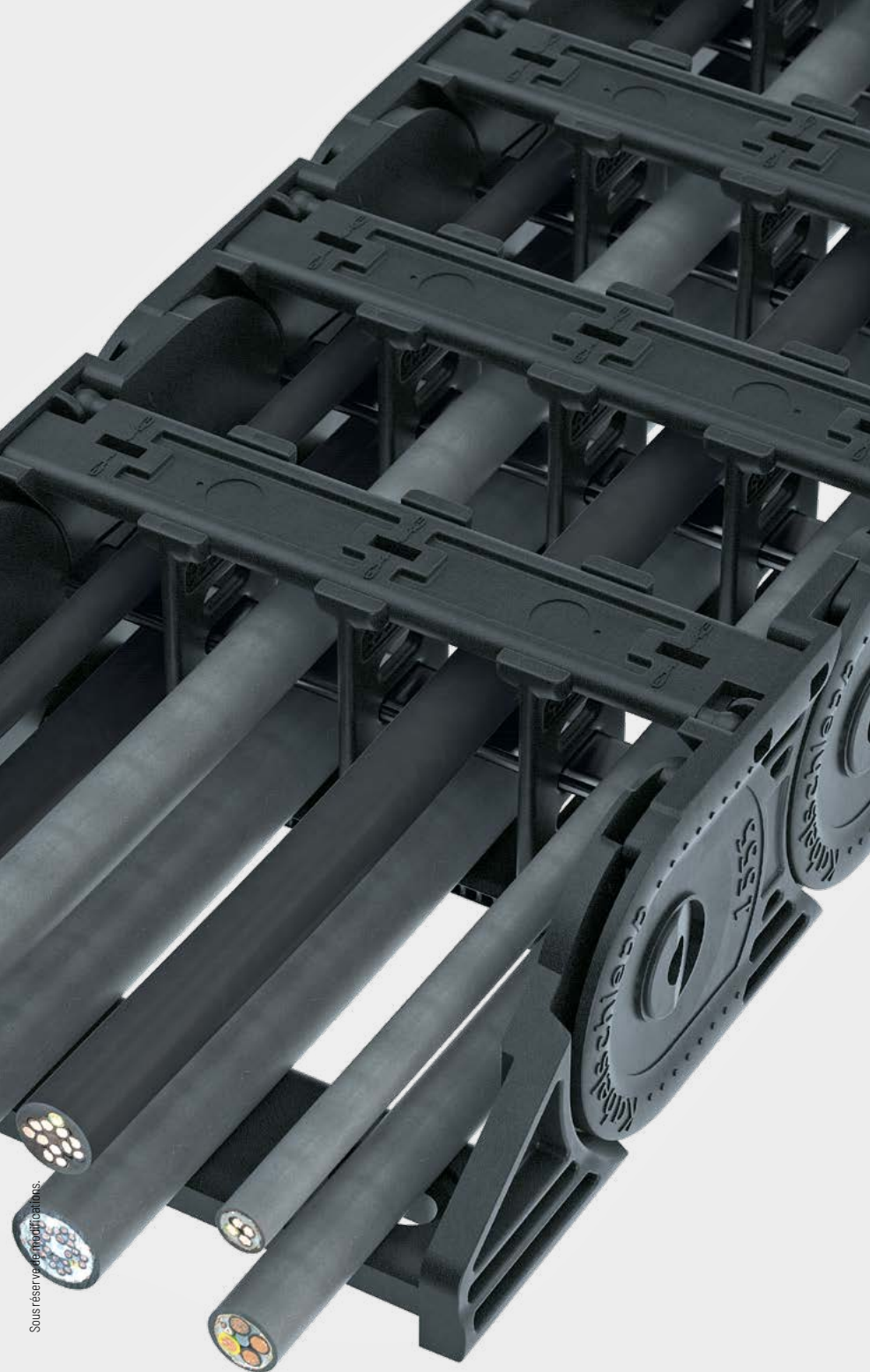

Sous réserve de modifications.

Série  
EasyTrax®

Série  
TKK

Série  
TKP35

**Série  
UNIFLEX  
Advanced**

Série  
QuickTrax®

Série  
MONO

Informations sur  
les matériaux

Directives relatives  
à la construction

Configuration  
des chaînes

Chaînes  
porte-câbles

# UA1665



**Pas de la chaîne**  
66,5 mm



**Hauteur  
intérieure**  
44 mm



**Largeurs  
intérieures**  
50 - 250 mm



**Rayons de  
courbure**  
75 - 300 mm

## Types d'entretoises



**Type de construction 020** ..... Page 184

### Maillon non ouvrable

- » Maillon en plastique faible poids avec une rigidité à la torsion particulière élevée.
- » **Extérieur / intérieur** : non ouvrable.



**Type de construction 030** ..... Page 185

### Maillon avec entretoise ouvrable à l'extérieur

- » Maillon en plastique faible poids avec une rigidité à la torsion particulière élevée.
- » **Extérieur** : ouvrables et démontables.



**Type de construction 040** ..... Page 186

### Maillon avec entretoise ouvrable à l'intérieur

- » Maillon en plastique faible poids avec une rigidité à la torsion particulière élevée.
- » **Intérieur** : ouvrable et démontable.

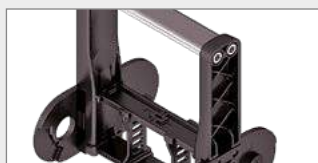

**Type de construction RMA** ..... Page 188

### Entretoise rapportée au maillon

- » Maillon en plastique faible poids avec une rigidité à la torsion particulière élevée.
- » **Extérieur / intérieur** : entretoises vissées facile à ouvrir.

## Configuration autoportante

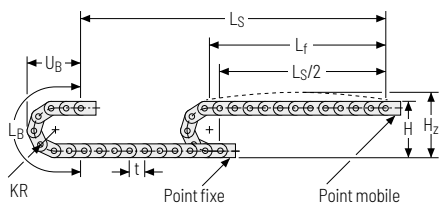

KR [mm]	H [mm]	H <sub>z</sub> [mm]	L <sub>B</sub> [mm]	U <sub>B</sub> [mm]
75	210	245	369	172
100	260	295	448	197
120	300	335	511	217
140	340	375	574	237
200	460	495	762	297
250	560	595	919	347
300	660	695	1076	397

**Abaque des charges pour longueurs auto-portante** en fonction de la charge additionnelle.

Pour les courses plus longues, une flèche de la chaîne porte-câbles est techniquement admissible au cas par cas.

Poids propre de la chaîne  $q_k = 2,43$  kg/m pour B<sub>i</sub> 200 mm. Avec une largeur intérieure différente, la charge additionnelle maximale change.

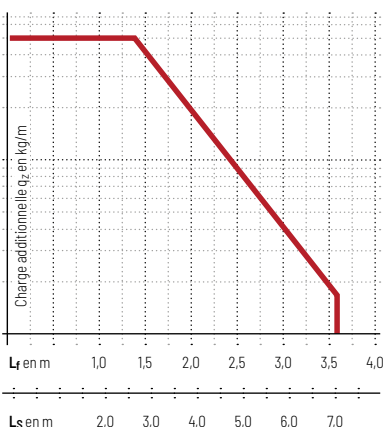

## Configuration replongeante | GO Module pour chaînes replongeantes

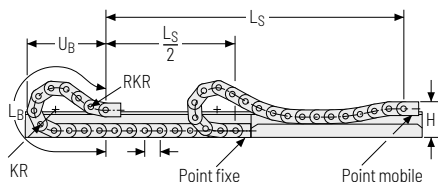

KR [mm]	H [mm]	GO-Modul RKR [mm]	L <sub>B</sub> [mm]	U <sub>B</sub> [mm]
75	180	300	1118	546
100	180	300	1251	593
120	180	300	1318	609
140	180	300	1450	654
200	180	300	1783	753
250	180	300	2182	864
300	180	300	2581	1035



La chaîne porte-câbles replongeante doit être guidée dans une goulotte. Voir page 842.

Le GO module monté sur le point mobile est un ensemble de 5 maillons articulés dans les deux sens KR/RKR.

Pour une application replongeante, l'utilisation de patins de glissement est indispensable.

Pour une configuration replongeante, seul les types de construction Q20 et Q30 doivent être utilisés.



Chaînes  
porte-câblesConfiguration  
des chaînesDirectives relatives  
à la constructionInformations sur  
les matériauxSérie  
MONOSérie  
QuickTrax®Série  
UNIFLEX  
AdvancedSérie  
TKP35Série  
TKKSérie  
EasyTrax®

## Type d'entretoise 020 – maillon non ouvrable

- » Maillon en plastique faible poids avec une rigidité à la torsion particulière élevée.
- » **Extérieur / intérieur** : non ouvrable.



Montage des entretoises tous  
les maillons de chaîne  
**(VS : montage intégral)**



$B_i$  de 50 – 250 mm

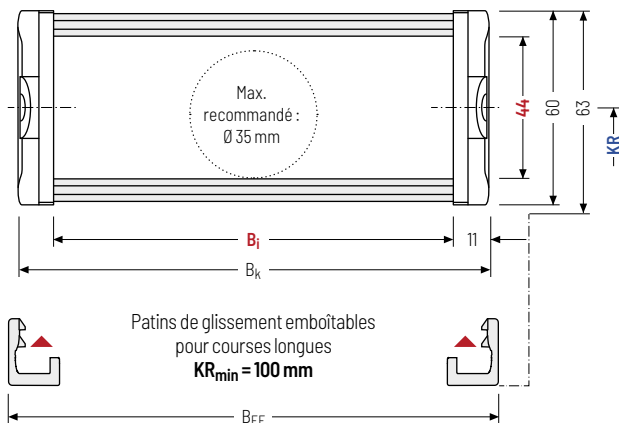

Le diamètre maximal des câbles dépend fortement du rayon de courbure et du type de câble souhaité. Veuillez nous contacter.

### Calcul de la longueur de la chaîne

#### Longueur de la chaîne $L_k$

$$L_k \approx \frac{L_S}{2} + L_B$$

Longueur de la chaîne  $L_k$   
arrondie au pas de la  
chaîne t

$h_i$ [mm]	$h_g$ [mm]	$h_g'$ [mm]	$B_i$ [mm]					$B_k$ [mm]	$B_{EF}$ [mm]	$KR$ [mm]				$q_k$ [kg/m]
44	60	63	50	75	100	125	150	$B_i + 22$	$B_i + 27$	75	100	120	140	1,67 – 2,76
			175	200	225	250			200	250	300			

### Exemple de commande



UA1665

Série

020

Type d'entretoise

125

 $B_i$  [mm]

140

 $KR$  [mm]

2660

 $L_k$  [mm]

VS

Pos. entretoises

## Type d'entretoise 030 – avec entretoise ouvrable et démontable à l'extérieur

- » Maillon en plastique faible poids avec une rigidité à la torsion particulière élevée.
- » Ouvrable et démontable à gauche ou à droite.
- » **Extérieur** : ouvrable et démontable.



Montage des entretoises tous les maillons de chaîne  
**(VS : montage intégral)**



B<sub>i</sub> de 50 – 250 mm

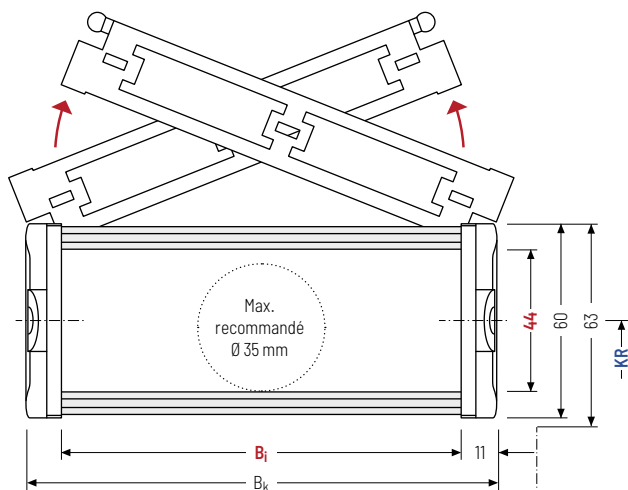

Le diamètre maximal des câbles dépend fortement du rayon de courbure et du type de câble souhaité. Veuillez nous contacter.

### Calcul de la longueur de la chaîne

#### Longueur de la chaîne L<sub>k</sub>

$$L_k \approx \frac{L_S}{2} + L_B$$

Longueur de la chaîne L<sub>k</sub> arrondie au pas de la chaîne t

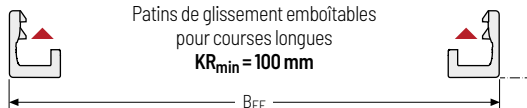

h <sub>i</sub> [mm]	h <sub>G</sub> [mm]	h <sub>G'</sub> [mm]	B <sub>i</sub> [mm]					B <sub>k</sub> [mm]	B <sub>EF</sub> [mm]	KR [mm]				q <sub>k</sub> [kg/m]
44	60	63	50	75	100	125	150	B <sub>i</sub> + 22	B <sub>i</sub> + 27	75	100	120	140	1,67 – 2,70
			175	200	225	250	200			250	300			

### Exemple de commande



UA1665	030	125	140	2660	VS
Série	Type d'entretoise	B <sub>i</sub> [mm]	KR [mm]	L <sub>k</sub> [mm]	Pos. entretoises

Chaînes  
porte-câblesConfiguration  
des chaînesDirectives relatives  
à la constructionInformations sur  
les matériauxSérie  
MONOSérie  
QuickTrax®Série  
UNIFLEX  
AdvancedSérie  
TKP35Série  
TKKSérie  
EasyTrax®

## Type d'entretoise 040 – avec entretoise ouvrable et démontable à l'intérieur

- » Maillon en plastique faible poids avec une rigidité à la torsion particulière élevée.
- » Ouvrable et démontable à gauche ou à droite.
- » **Intérieur** : ouvrable et démontable.



Montage des entretoises tous les maillons de chaîne  
**(VS : montage intégral)**



$B_i$  de 50 – 250 mm

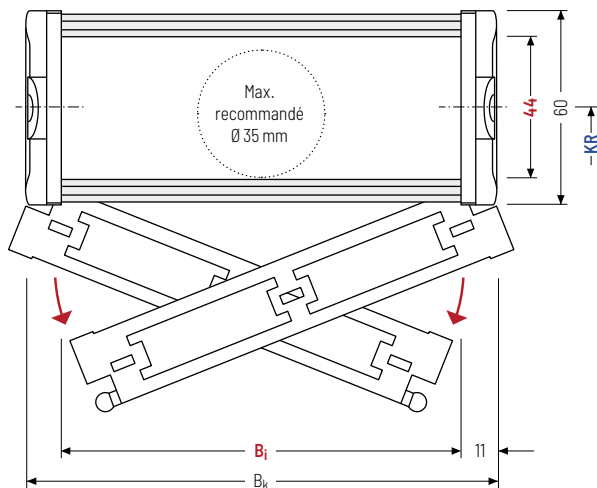

Le diamètre maximal des câbles dépend fortement du rayon de courbure et du type de câble souhaité. Veuillez nous contacter.



Le type de construction 040 ne convient pas à une configuration replongeante.

### Calcul de la longueur de la chaîne

#### Longueur de la chaîne $L_k$

$$L_k \approx \frac{L_S}{2} + L_B$$

Longueur de la chaîne  $L_k$  arrondie au pas de la chaîne  $t$

$h_i$ [mm]	$h_G$ [mm]	$B_i$ [mm]					$B_k$ [mm]	$KR$ [mm]				$q_k$ [kg/m]
44	60	50	75	100	125	150	$B_i + 22$	75	100	120	140	1,67 – 2,70
		175	200	225	250	200		250	300			

### Exemple de commande



UA1665

Série

040

Type d'entretoise

125

 $B_i$  [mm]

140

 $KR$  [mm]

2660

 $L_k$  [mm]

VS

Pos. entretoises



Série  
EasyTrax®

Série  
TKK

Série  
TKP35

**Série  
UNIFLEX  
Advanced**

Série  
QuickTrax®

Série  
MONO

Informations sur  
les matériaux

Directives relatives  
à la construction

Configuration  
des chaînes

Chaînes  
porte-câbles

Chaînes  
porte-câblesConfiguration  
des chaînesDirectives relatives  
à la constructionInformations sur  
les matériauxSérie  
MONOSérie  
QuickTrax®Série  
UNIFLEX  
AdvancedSérie  
TKP35Série  
TKKSérie  
EasyTrax®

## Type d'entretoise RMA - Entretoise rapportée au maillon

- » Maillon en plastique faible poids avec une rigidité à la torsion particulière élevée.
- » Barres profilées en aluminium avec entretoises rapportées en plastique pour guidage de très grands diamètres de câbles et flexibles hydrauliques ainsi que les tuyaux d'aspiration.
- » **Extérieur / intérieur** : entretoises vissées facile à ouvrir.

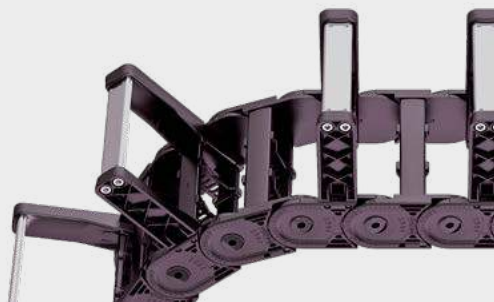

Montage des entretoises tous  
les maillons de chaîne  
**(VS : montage intégral)**



$B_i$  de 125 - 200 mm

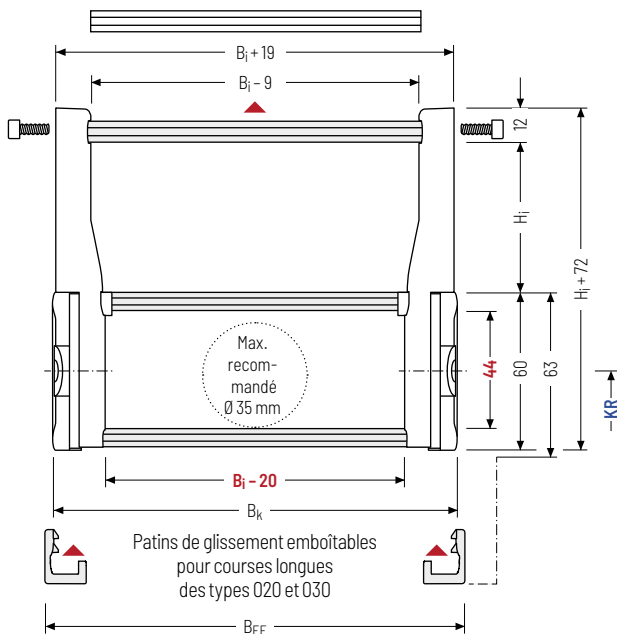

Le diamètre maximal des câbles dépend fortement du rayon de courbure et du type de câble souhaité. Veuillez nous contacter.

### Calcul de la longueur de la chaîne

#### Longueur de la chaîne $L_k$

$$L_k \approx \frac{L_S}{2} + L_B$$

Longueur de la chaîne  $L_k$   
arrondie au pas de la  
chaîne t

$h_i$ [mm]	$h_G$ [mm]	$H_i$ [mm]	$B_i$ [mm]	$B_k$ [mm]	$B_{EF}$ [mm]	$KR$ [mm]				$q_k$ (RVAI)* [kg/m]	$q_k$ (RVAO)* [kg/m]
44	60	114	125	$B_i + 22$	$B_i + 27$	75	100	120	140	3,10 - 3,95	3,58 - 4,66
		139	150			200	250	300			
		164	175								
		189	200								

\* indiqué selon le pas standard

### Exemple de commande



**UA1665**

Série

**RMA**

Type d'entretoise

**150**

$B_i$  [mm]

**140**

$B_i$  [mm]

**2660**

$L_k$  [mm]

**RVAO**

Pos. entretoises

## Variantes d'assemblage

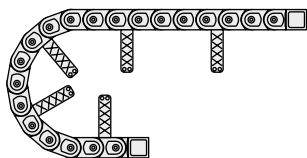

### RVAL – Extension entretoise à l'intérieur :

Pas standard, montage de l'extension entretoise tous les 4 maillons. Fixation sans vis.

L'application en mouvement glissant n'est pas possible en montage intérieur version RVAL.

Respecter le KR minimum :

$H_i = 114 \text{ mm}; KR_{\min} = 200 \text{ mm}$

$H_i = 139 \text{ mm}; KR_{\min} = 250 \text{ mm}$

$H_i = 164 \text{ mm}; KR_{\min} = 300 \text{ mm}$

$H_i = 189 \text{ mm}; KR_{\min} = 300 \text{ mm}$

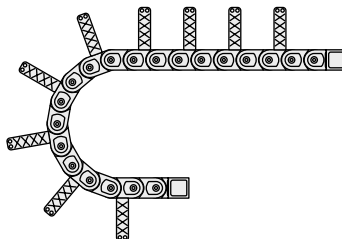

### RVAO – Extension entretoise à l'extérieur :

Pas standard, montage de l'extension entretoise tous les 2 maillons. Fixation par vis.

La chaîne porte-câbles doit reposer sur les bandes latérales et non sur les extensions d'entretoise.

Le guidage dans un **chenal est nécessaire** pour le soutien de la chaîne porte-câble. Contacter notre support technique [technik@kabelschlepp.de](mailto:technik@kabelschlepp.de) pour vous aider à définir le chenal de guidage correspondant.

Veuillez tenir compte de la hauteur de fonctionnement et d'installation.

## Section Entretoise rapportée à cadre

Pour obtenir une section presque carré au niveau de l'entretoise rapportée à cadre, nous recommandons d'utiliser la combinaison  $B_i$ - $H_i$  suivante :

$B_i$ [mm]	$H_i$ [mm]	$KR_{\min}$ [mm]	Étrier de fermeture [mm]
125	114	200	100
150	139	250	125
175	164	300	150
200	189	300	175

 Chaînes  
porte-câbles

 Configuration  
des chaînes

 Directives relatives  
à la construction

 Informations sur  
les matériaux

 Série  
MONO

 Série  
QuickTrax®

 Série  
UNIFLEX  
Advanced

 Série  
TKP35

 Série  
TKK

 Série  
EasyTrax®

### Systèmes complets TOTALTRAX®

Profitez des avantages d'un système complet TOTALTRAX®. Des systèmes complets provenant d'un seul fournisseur - avec certificat de garantie sur demande ! Découvrez-en plus sur [tsubaki-kabelschlepp.com/totaltrax](http://tsubaki-kabelschlepp.com/totaltrax)

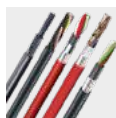

### Câbles TRAXLINE® pour chaînes porte-câbles

Vous trouverez des câbles électriques très flexibles spécialement développés, optimisés et testés pour une utilisation dans les chaînes porte-câbles, sur [tsubaki-kabelschlepp.com/traxline](http://tsubaki-kabelschlepp.com/traxline)

Série  
EasyTrax®Série  
TKKSérie  
TKP35Série  
UNIFLEX  
AdvancedSérie  
QuickTrax®Série  
MONOInformations sur  
les matériauxDirectives relatives  
à la constructionConfiguration  
des chaînesChaînes  
porte-câbles

## Systèmes de séparateurs

Les séparateurs sont montés en standard un maillon sur deux .

Les séparateurs ou système de séparateurs complets (séparateurs avec cloison horizontale) sont mobiles transversalement (**version A**).

Pour les utilisations avec accélérations transversales et les utilisations latérales, les séparateurs sont disponibles avec des cames de blocage.

Les cames de blocage s'enclenchent dans les profilés d'arrêt des entretoises (**version B**).

### Système de séparateurs TS0 sans cloison horizontale

Vers.	a <sub>T</sub> min [mm]	a <sub>x</sub> min [mm]	a <sub>c</sub> min [mm]	a <sub>x</sub> Cran [mm]	n <sub>T</sub> min
A	5	10	7	-	-
B*	5	10	7	2,5	-

Nombre de séparateurs pour type de construction 020 selon B; \* sauf type de construction 020

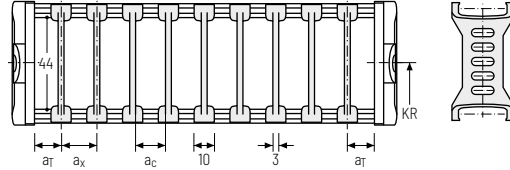

### Système de séparateurs TS1 avec cloison horizontale continue\*

Vers.	a <sub>T</sub> min [mm]	a <sub>T</sub> max [mm]	a <sub>x</sub> min [mm]	a <sub>c</sub> min [mm]	a <sub>x</sub> Cran [mm]	n <sub>T</sub> min
A	5	20	10	7	-	2
B	5	20	10	7	2,5	2

\* sauf type de construction 020

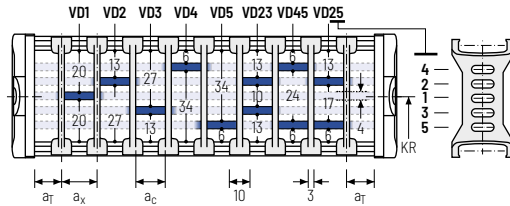

### Système de séparateurs TS3 avec cloison horizontale en plastique

Vers.	a <sub>T</sub> min [mm]	a <sub>x</sub> min [mm]	a <sub>c</sub> min [mm]	n <sub>T</sub> min
A	4	16/40*	8	2

\* pour cloison intermédiaires en aluminium

Les séparateurs sont fixés par des cloison intermédiaires, le système de séparateurs complet est mobile dans la section transversale.

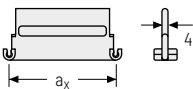
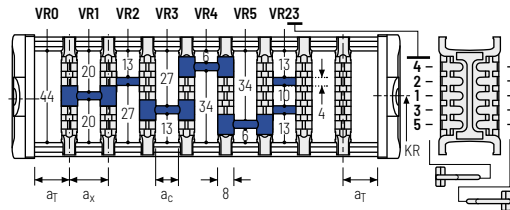

Des cloisons intermédiaires en aluminium en largeur d'incrément de 1 mm avec a<sub>x</sub> > 42 mm sont également disponibles.

a <sub>x</sub> (entraxe des séparateurs) [mm]											
a <sub>c</sub> (largeur utile du compartiment intérieur) [mm]											
16	18	23	28	32	33	38	43	48	58	64	68
8	10	15	20	24	25	30	35	40	50	56	60
78	80	88	96	112	128	144	160	176	192	208	
70	72	80	88	104	120	136	152	168	184	200	

En cas d'utilisation de **cloison intermédiaires avec a<sub>x</sub> > 112 mm**, nous recommandons d'utiliser un support central supplémentaire avec un **séparateur double**. Lorsque des séparateurs doubles sont utilisés, les cloisons horizontales VD4 et VD5 ne sont pas possibles.

Sous réserve de modifications.

Chânes porte-câbles

Configuration des chaînes

Directives relatives à la construction

Informations sur les matériaux

Série MONO

Série QuickTrax®

Série UNIFLEX Advanced

Série TKP35

Série TKK

Série EasyTrax®



## Éléments de raccord universels UMB – plastique (standard)

Les éléments de raccord universels (UMB) en plastique **peuvent être raccordés par le haut, par le bas ou par l'avant.**

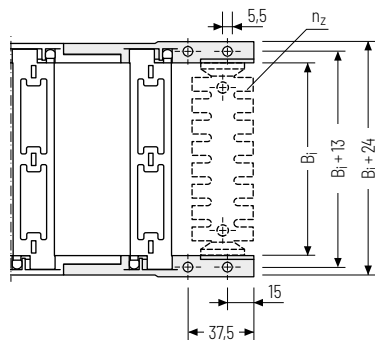
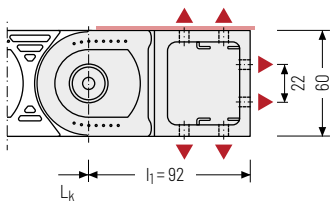

▲ Possibilités d'assemblage



Couple de serrage recommandé :  
5 Nm pour vis M5 - 8.8

$B_1$ [mm]	$n_2$
50	2 x 3
75	2 x 5
100	2 x 7
125	2 x 9
150	2 x 11
175	2 x 13

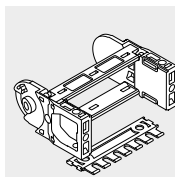

En option, les éléments de raccord sont également disponibles **avec** peigne serre-câbles ou **avec** un rail C Art. n° 3931 (1x par côté) pour les serre-câbles à vis. Veuillez l'indiquer lors de la commande.

Série  
UNIFLEX  
Advanced

Série  
TKP35

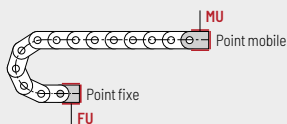

**Point de fixation**

**F** – Point fixe  
**M** – Point mobile

**Type de fixation**

**U** – Raccord universel

Série  
TKK

### Exemple de commande



UMB	F	U
UMB	M	U
Élément de raccord	Point de fixation	Type de fixation



Nous recommandons d'utiliser des décharges de traction au niveau de point mobile et du point fixe. Voir à partir de la page 902.

Série  
EasyTrax®

## Pièces de raccord monobloc - plastique

Les pièces de raccord en plastique peuvent être raccordées **par le haut ou le bas**. Le type de raccord peut être modifié en changeant la position de l'élément de fixation.

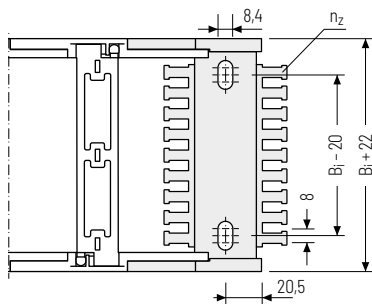
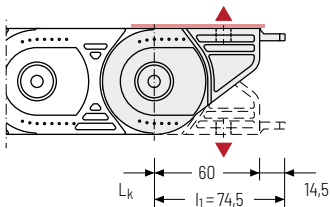

▲ Possibilités d'assemblage

 Couple de serrage recommandé :  
15 Nm pour vis M8 - 8.8

$B_i$ [mm]	$n_z$
50	2 x 4
75	2 x 6
100	2 x 8
125	2 x 10
150	2 x 12
175	2 x 14
200	2 x 16
225	2 x 18
250	2 x 20

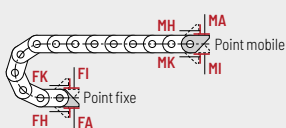
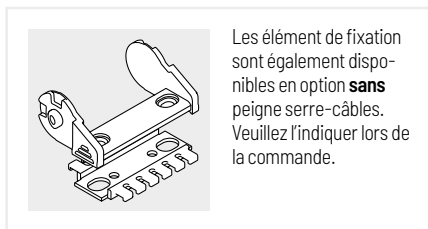

### Point de fixation

- F** - Point fixe
- M** - Point mobile

### Type de fixation

- A** - Fixation vers l'extérieur (standard)
- I** - Fixation vers l'intérieur
- H** - Fixation tournée de 90° vers l'extérieur
- K** - Fixation tournée de 90° vers l'intérieur

### Exemple de commande

	Cornière d'assemblage	.	F	A
	Cornière d'assemblage	.	M	A
	Élément de raccord		Point de fixation	Type de fixation

Chaînes porte-câbles

Configuration des chaînes

Directives relatives à la construction

Informations sur les matériaux

Série MONO

Série QuickTrax®

Série UNIFLEX Advanced

Série TKP35

Série TKK

Série EasyTrax®

# UA1775



**Pas de la chaîne**  
77,5 mm



**Hauteur  
intérieure**  
56 mm



**Largeurs  
intérieures**  
100 - 400 mm



**Rayons de  
courbure**  
90 - 340 mm

## Types d'entretoises



**Type de construction 020** ..... Page **196**

### Maillon non ouvrable

- » Maillon en plastique faible poids avec une rigidité à la torsion particulière élevée.
- » **Extérieur / intérieur** : non ouvrable.



**Type de construction 030** ..... Page **197**

### Maillon avec entretoise ouvrable à l'extérieur

- » Maillon en plastique faible poids avec une rigidité à la torsion particulière élevée.
- » **Extérieur** : ouvrables et démontables.



**Type de construction 040** ..... Page **198**

### Maillon avec entretoise ouvrable à l'intérieur

- » Maillon en plastique faible poids avec une rigidité à la torsion particulière élevée.
- » **Intérieur** : ouvrable et démontable.

## Configuration autoportante

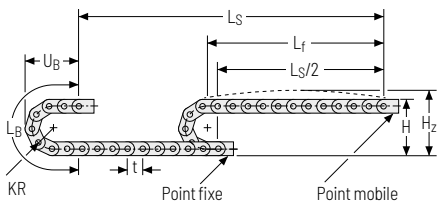

KR [mm]	H [mm]	H <sub>2</sub> [mm]	L <sub>B</sub> [mm]	U <sub>B</sub> [mm]
90	257	297	438	206
115	307	347	516	231
140	357	397	595	256
165	407	447	673	281
190	457	497	752	306
240	557	597	909	356
285	647	687	1050	401
340	757	797	1223	456

**Abaque des charges pour longueur auto-portante** en fonction de la charge additionnelle.

Pour les courses plus longues, une flèche de la chaîne porte-câbles est techniquement admissible au cas par cas.

Poids propre de la chaîne  $q_k = 3,03 \text{ kg/m}$  pour  $B_i 150 \text{ mm}$ . Avec une largeur intérieure différente, la charge additionnelle maximale change.

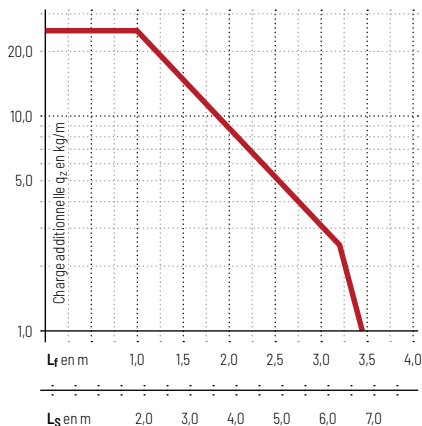

**Vitesse** jusqu'à 10 m/s

**Accélération** jusqu'à 35 m/s<sup>2</sup>

**Course** jusqu'à 7,8 m

**Charge additionnelle** jusqu'à 25 kg/m

## Configuration replongeante | GO Module pour chaînes replongeantes

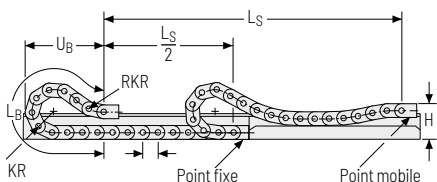

KR [mm]	H [mm]	GO-Modul RKR [mm]	L <sub>B</sub> [mm]	U <sub>B</sub> [mm]
90	231	400	1313	643
115	231	400	1440	688
140	231	400	1575	733
165	231	400	1715	779
190	231	400	1868	828
240	231	400	2225	951
285	231	400	2580	1081
340	231	400	3015	1240

**Vitesse** jusqu'à 3 m/s

**Accélération** jusqu'à 8 m/s<sup>2</sup>

**Course** jusqu'à 200 m

**Charge additionnelle** jusqu'à 25 kg/m

La chaîne porte-câbles replongeante doit être guidée dans une goulotte. Voir page 842.

Le GO module monté sur le point mobile est un ensemble de 5 maillons articulés dans les deux sens KR/RKR.

Pour une application replongeante, l'utilisation de patins de glissement est indispensable.

## Type d'entretoise 020 – maillon non ouvrable

- » Maillon en plastique faible poids avec une rigidité à la torsion particulière élevée.
- » **Extérieur / intérieur** : non ouvrable.



Montage des entretoises tous les maillons de chaîne  
**(VS : montage intégral)**



$B_i$  de 100 – 400 mm

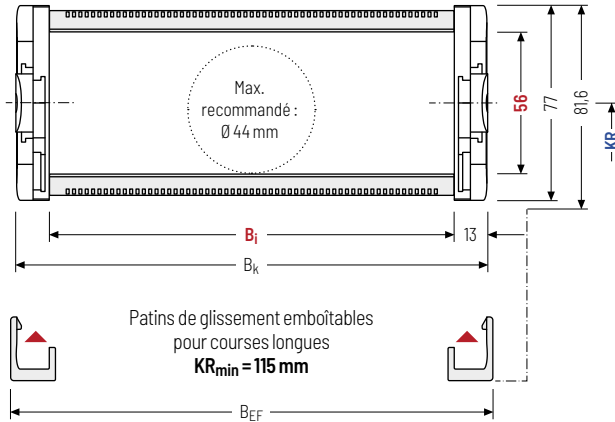

Le diamètre maximal des câbles dépend fortement du rayon de courbure et du type de câble souhaité. Veuillez nous contacter.

### Calcul de la longueur de la chaîne

#### Longueur de la chaîne $L_k$

$$L_k \approx \frac{L_S}{2} + L_B$$

Longueur de la chaîne  $L_k$  arrondie au pas de la chaîne t

$h_i$ [mm]	$h_G$ [mm]	$h_G'$ [mm]	$B_i$ [mm]				$B_k$ [mm]	$B_{EF}$ [mm]	$KR$ [mm]			$q_k$ [kg/m]
56	77	81,6	100	125	150	175	$B_i + 26$	$B_i + 30$	90	115	140	2,844 – 4,239
			200	225	250	275			165	190	240	
			300	325	350	400			285	340		

### Exemple de commande



UA1775

Série

020

Type d'entretoise

150

$B_i$  [mm]

140

KR [mm]

3100

$L_k$  [mm]

VS

Pos. entretoises

Série  
TKK

Série  
EasyTrax®

## Type d'entretoise 030 – avec entretoise ouvrable et démontable à l'extérieur

- » Maillon en plastique faible poids avec une rigidité à la torsion particulière élevée.
- » Ouvrable et démontable à gauche ou à droite.
- » **Extérieur** : ouvrable et démontable.



Montage des entretoises tous les maillons de chaîne  
**(VS : montage intégral)**



B<sub>1</sub> de 100 – 400 mm

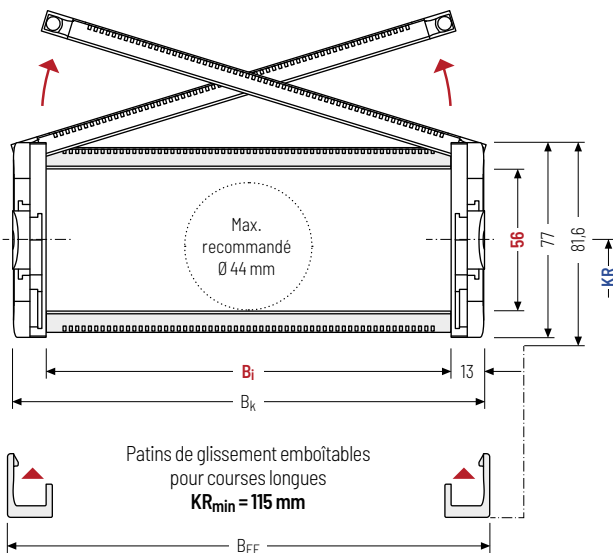

Le diamètre maximal des câbles dépend fortement du rayon de courbure et du type de câble souhaité. Veuillez nous contacter.

### Calcul de la longueur de la chaîne

#### Longueur de la chaîne L<sub>k</sub>

$$L_k \approx \frac{L_S}{2} + L_B$$

Longueur de la chaîne L<sub>k</sub> arrondie au pas de la chaîne t

h <sub>1</sub> [mm]	h <sub>G</sub> [mm]	h <sub>G'</sub> [mm]	B <sub>1</sub> [mm]				B <sub>k</sub> [mm]	B <sub>EF</sub> [mm]	KR [mm]			q <sub>k</sub> [kg/m]
56	77	81,6	100	125	150	175	B <sub>1</sub> + 26	B <sub>1</sub> + 30	90	115	140	2,831 - 4,224
			200	225	250	275			165	190	240	
			300	325	350	400			285	340		

### Exemple de commande



UA1775 Série · 030 Type d'entretoise · 150 B<sub>1</sub> [mm] · 140 KR [mm] · 3100 L<sub>k</sub> [mm] · VS Pos. entretoises

Chaînes porte-câbles

Configuration des chaînes

Directives relatives à la construction

Informations sur les matériaux

Série MONO

Série QuickTrax®

Série UNIFLEX Advanced

Série TKP35

Série TKK

Série EasyTrax®

## Type d'entretoise 040 – avec entretoise ouvrable et démontable à l'intérieur

- » Maillon en plastique faible poids avec une rigidité à la torsion particulière élevée.
- » Ouvrable et démontable à gauche ou à droite.
- » **Intérieur** : ouvrable et démontable.



Montage des entretoises tous les maillons de chaîne  
**(VS : montage intégral)**



$B_i$  de 100 – 400 mm

Chaînes porte-câbles

Configuration des chaînes

Directives relatives à la construction

Informations sur les matériaux

Série MONO

Série QuickTrax®

Série UNIFLEX Advanced

Série TKP35

Série TKK

Série EasyTrax®

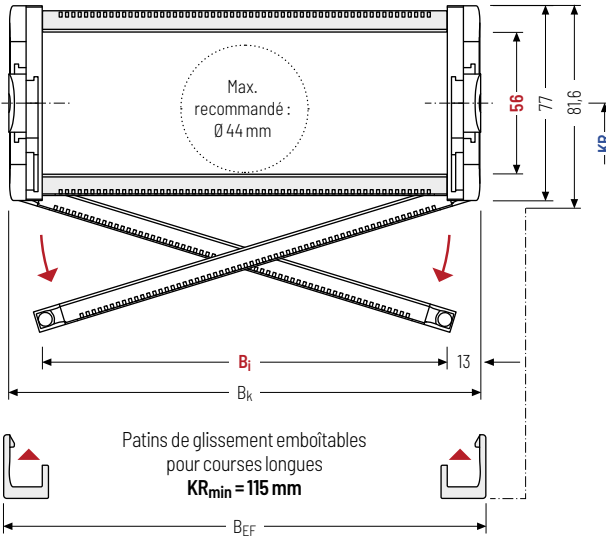

Le diamètre maximal des câbles dépend fortement du rayon de courbure et du type de câble souhaité. Veuillez nous contacter.



Le type de construction 040 ne convient pas à une configuration replongeante sans l'utilisation de patins de glissement.

### Calcul de la longueur de la chaîne

#### Longueur de la chaîne $L_k$

$$L_k \approx \frac{L_S}{2} + L_B$$

Longueur de la chaîne  $L_k$  arrondie au pas de la chaîne  $t$

$h_i$ [mm]	$h_G$ [mm]	$h_G'$ [mm]	$B_i$ [mm]				$B_k$ [mm]	$B_{EF}$ [mm]	$KR$ [mm]			$q_k$ [kg/m]
56	77	81,6	100	125	150	175	$B_i + 26$	$B_i + 30$	90	115	140	2,831 – 4,224
			200	225	250	275			165	190	240	
			300	325	350	400			285	340		

### Exemple de commande



UA1775

Série

040

Type d'entretoise

150

 $B_i$  [mm]

140

 $KR$  [mm]

3100

 $L_k$  [mm]

VS

Pos. entretoises

## Systèmes de séparateurs

Les séparateurs sont montés en standard un maillon sur deux .

Les séparateurs ou système de séparateurs complets (séparateurs avec cloison horizontale) sont mobiles transversalement (**version A**).

Pour les utilisations avec accélérations transversales et les utilisations latérales, les séparateurs sont disponibles avec des cames de blocage.

Les cames de blocage s'enclenchent dans les profilés d'arrêt des entretoises (**version B**).

## Système de séparateurs TSO sans cloison horizontale

Vers.	a <sub>T</sub> min [mm]	a <sub>x</sub> min [mm]	a <sub>c</sub> min [mm]	a <sub>x</sub> Cran [mm]	n <sub>T</sub> min
A	5	10	7	-	-
B	5	10	7	2,5	-

Nombre de séparateurs pour type de construction 020 selon B;

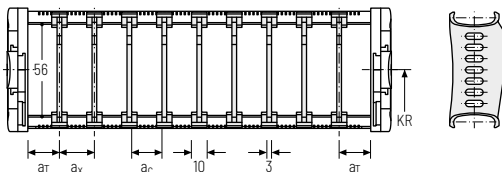

## Système de séparateurs TS1 avec cloison horizontale continue\*

Vers.	a <sub>T</sub> min [mm]	a <sub>x</sub> min [mm]	a <sub>c</sub> min [mm]	a <sub>x</sub> Cran [mm]	n <sub>T</sub> min
A	5	10	7	-	2
B	5	10	7	2,5	2

\* sauf type de construction 020

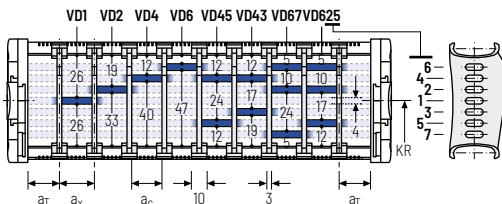

## Exemple de commande



.  .  -   
 :

Système de séparateurs    Version    n<sub>T</sub>    Cloison horizontale

Veuillez saisir la désignation du système de séparateurs (**TS0, TS1...**), la version ainsi que le nombre de séparateurs par section transversale [n<sub>T</sub>].

En cas d'utilisation avec des systèmes de séparateurs avec cloisons horizontales (**TS1**) veuillez indiquer également les positions [par ex. VD1] de la bande du point mobile de gauche. Vous pouvez ajouter un schéma à votre commande.

Chaînes porte-câbles

Configuration des chaînes

Directives relatives à la construction

Informations sur les matériaux

Série MONO

Série QuickTrax®

Série UNIFLEX Advanced

Série TKP35

Série TKK

Série EasyTrax®



## Système de séparateurs TS3 avec cloison horizontale en plastique

En standard, le séparateur **version A** est utilisé comme séparation verticale dans la chaîne porte-câbles. Le système de séparateurs complet est mobile dans la section transversale.

Chaînes porte-câbles

Configuration des chaînes

Directives relatives à la construction

Informations sur les matériaux

Série MONO

Série QuickTrax®

Série UNIFLEX Advanced

Série TKP35

Série TKK

Série EasyTrax®

### Séparateur version A

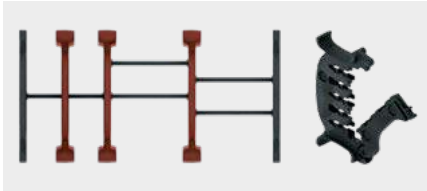

### Séparateur de bord

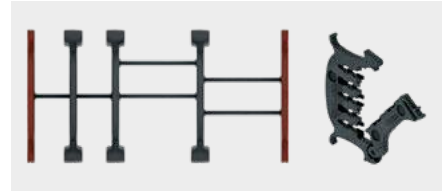

Vers.	$a_T$ min [mm]	$a_x$ min [mm]	$a_c$ min [mm]	$n_T$ min
A	5 / 2*	14	10	2

\* Pour séparateur de bord

Les cloisons sont fixées sur les séparateurs, le système de séparateurs complet est mobile dans la section transversale.

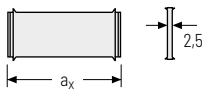
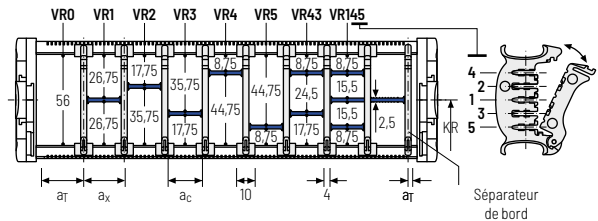

$a_x$ (entraxe des séparateurs) [mm]																
$a_c$ (largeur utile du compartiment intérieur) [mm]																
14	16	19	23	24	28	29	32	33	34	38	39	43	44	48	49	54
10	12	15	19	20	24	25	28	29	30	34	35	39	40	44	45	50
58	59	64	68	69	74	78	79	80	84	88	89	94	96	99	112	
54	55	60	64	65	70	74	75	76	80	84	85	90	92	95	108	

En cas d'utilisation de cloisons avec  $a_x > 49$  mm, un support central supplémentaire est nécessaire.

### Exemple de commande



TS3	A	3	K1	34	VR1
			:	:	:
			K4	38	VR3
Système de séparateurs	Version	$n_T$	Compartiment	$a_x$	Cloison horizontale

Veillez saisir la désignation du système de séparateurs (**TS0, TS1...**) la version ainsi que le nombre de séparateurs par section transversale [ $n_T$ ]. De plus, saisir également les compartiments [K] de gauche à droite, ainsi que les distances de montage [ $a_T/a_x$ ] (vue du point mobile).

En cas d'utilisation avec des systèmes de séparateurs avec cloisons horizontales (**TS1, TS3**) veuillez indiquer également les positions [par ex. VD23] de la bande du point mobile de gauche. Vous pouvez ajouter un schéma à votre commande.

## Éléments de raccord universels UMB - plastique (standard)

Les éléments de raccord universels (UMB) en plastique **peuvent être raccordés par le haut, par le bas ou par l'avant.**

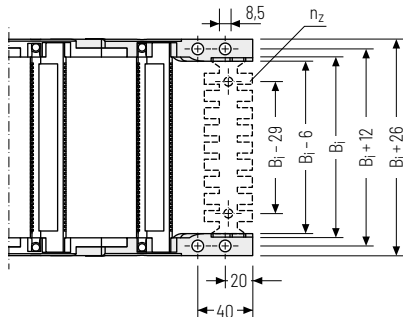
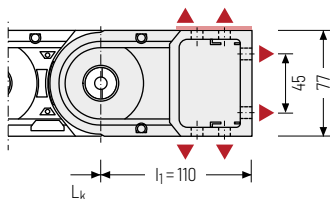

▲ Possibilités d'assemblage

 Couple de serrage recommandé :  
27 Nm pour vis M8

$B_i$ [mm]	$n_z$
100	2 x 7
125	2 x 9
150	2 x 11
175	2 x 13

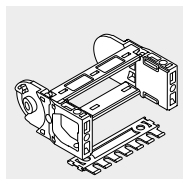

En option, les éléments de raccord sont également disponibles **avec** peigne serre-câbles ou **avec** un rail C Art. n° 3931 (1x par côté) pour les serre-câbles à vis. Veuillez l'indiquer lors de la commande.

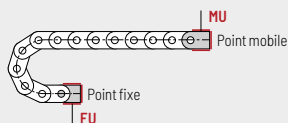

### Point de fixation

- F - Point fixe
- M - Point mobile

### Type de fixation

- U - Raccord universel

### Exemple de commande

	UMB	.	F	U
	UMB	.	M	U
	Élément de raccord		Point de fixation	Type de fixation

 Nous recommandons d'utiliser des décharges de traction au niveau de point mobile et du point fixe. Voir à partir de la page 902.

Chaînes porte-câbles

Configuration des chaînes

Directives relatives à la construction

Informations sur les matériaux

Série MONO

Série QuickTrax®

Série UNIFLEX Advanced

Série TKP35

Série TKK

Série EasyTrax®

# UA1995



**Pas de la chaîne**  
99,5 mm



**Hauteur  
intérieure**  
80 mm



**Largeurs  
intérieures**  
85 - 250 mm



**Rayons de  
courbure**  
150 - 500 mm

## Types d'entretoises



**Type de construction 020** ..... Page **204**

### Maillon non ouvrable

- » Maillon en plastique faible poids avec une rigidité à la torsion particulière élevée.
- » **Extérieur / intérieur** : non ouvrable.



**Type de construction 030** ..... Page **205**

### Maillon avec entretoise ouvrable à l'extérieur

- » Maillon en plastique faible poids avec une rigidité à la torsion particulière élevée.
- » **Extérieur** : s'ouvre par rotation.



**Type de construction 040** ..... Page **206**

### Maillon avec entretoise ouvrable à l'intérieur

- » Maillon en plastique faible poids avec une rigidité à la torsion particulière élevée.
- » **Intérieur** : s'ouvre par rotation.



**Type de construction 070** ..... Page **207**

### Maillon avec entretoise ouvrable à l'extérieur et l'intérieur

- » Maillon en plastique faible poids avec une rigidité à la torsion particulière élevée.
- » **Extérieur / intérieur** : s'ouvre par rotation.

## Configuration autoportante

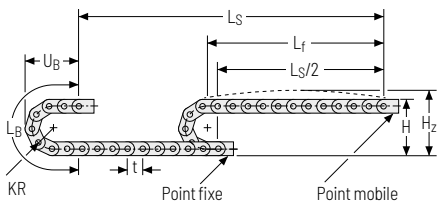

KR [mm]	H [mm]	H <sub>2</sub> [mm]	L <sub>B</sub> [mm]	U <sub>B</sub> [mm]
150	410	440	680	250
210	530	560	860	310
250	610	640	990	350
300	710	740	1150	400
350	810	840	1300	450
400	910	940	1460	500
500	1110	1140	1770	600

**Abaque des charges pour longueur auto-portante** en fonction de la charge additionnelle.

Pour les courses plus longues, une flèche de la chaîne porte-câbles est techniquement admissible au cas par cas.

Poids propre de la chaîne  $q_k = 3,85 \text{ kg/m}$  pour B; 196 mm. Avec une largeur intérieure différente, la charge additionnelle maximale change.

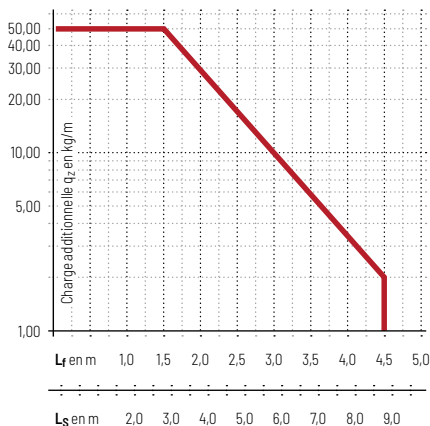

**Vitesse** jusqu'à 10 m/s

**Accélération** jusqu'à 25 m/s<sup>2</sup>

**Course** jusqu'à 9 m

**Charge additionnelle** jusqu'à 50 kg/m

## Configuration replongeante | GO Module pour chaînes replongeantes\*

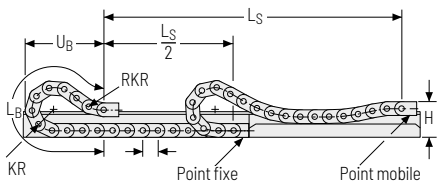

KR [mm]	H [mm]	GO-Modul RKR [mm]	L <sub>B</sub> [mm]	U <sub>B</sub> [mm]
150	330	400	1805	890
210	330	400	2180	1010
250	330	400	2390	1070
300	330	400	2690	1160
350	330	400	3090	1310
400	330	400	3490	1450
500	330	400	4280	1740

**Vitesse** jusqu'à 8 m/s

**Accélération** jusqu'à 20 m/s<sup>2</sup>

**Course** jusqu'à 200 m

**Charge additionnelle** jusqu'à 50 kg/m

La chaîne porte-câbles replongeante doit être guidée dans une goulotte. Voir page 842.

Le GO module monté sur le point mobile est un ensemble de 5 maillons articulés dans les deux sens KR/RKR.

Pour une application replongeante, l'utilisation de patins de glissement est indispensable.

Chaînes  
porte-câblesConfiguration  
des chaînesDirectives relatives  
à la constructionInformations sur  
les matériauxSérie  
MONOSérie  
QuickTrax®Série  
UNIFLEX  
AdvancedSérie  
TKP35Série  
TKKSérie  
EasyTrax®

## Type d'entretoise 020 – maillon non ouvrable

- Maillon en plastique faible poids avec une rigidité à la torsion particulière élevée.
- Extérieur / intérieur** : non ouvrable.



Montage des entretoises tous  
les maillons de chaîne  
**(VS : montage intégral)**



$B_i$  de 85 – 250 mm

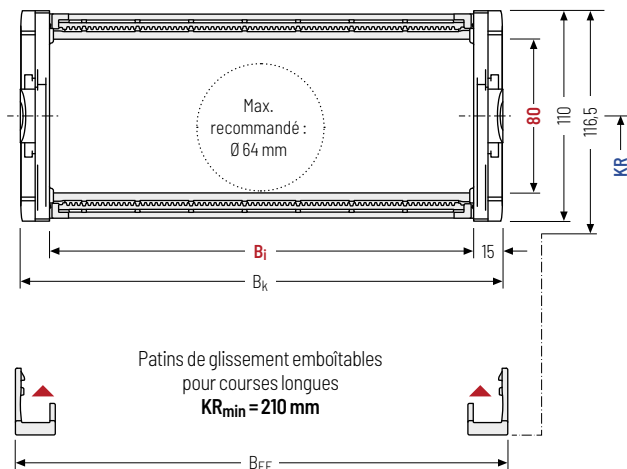

Le diamètre maximal des câbles dépend fortement du rayon de courbure et du type de câble souhaité. Veuillez nous contacter.

### Calcul de la longueur de la chaîne

#### Longueur de la chaîne $L_k$

$$L_k \approx \frac{L_S}{2} + L_B$$

Longueur de la chaîne  $L_k$   
arrondie au pas de la  
chaîne  $t$

$h_i$ [mm]	$h_g$ [mm]	$h_g'$ [mm]	$B_i$ [mm]				$B_k$ [mm]	$B_{EF}$ [mm]	$KR$ [mm]				$q_k$ [kg/m]
80	110	116,5	85	125	138	150	$B_i + 30$	$B_i + 36$	150	210	250	300	3,860 – 3,861
			180	196	225	250			350	400	500		

### Exemple de commande



UA1995

Série

020

Type d'entretoise

150

 $B_i$  [mm]

210

 $KR$  [mm]

3582

 $L_k$  [mm]

VS

Pos. entretoises

## Type d'entretoise 030 – avec entretoise démontable à l'extérieur

- » Maillon en plastique faible poids avec une rigidité à la torsion particulière élevée.
- » **Extérieur** : s'ouvre par rotation.



Montage des entretoises tous les maillons de chaîne  
**(VS : montage intégral)**



B<sub>1</sub> de 85 - 250 mm



Le diamètre maximal des câbles dépend fortement du rayon de courbure et du type de câble souhaité. Veuillez nous contacter.

### Calcul de la longueur de la chaîne

#### Longueur de la chaîne L<sub>k</sub>

$$L_k \approx \frac{L_S}{2} + L_B$$

Longueur de la chaîne L<sub>k</sub> arrondie au pas de la chaîne t

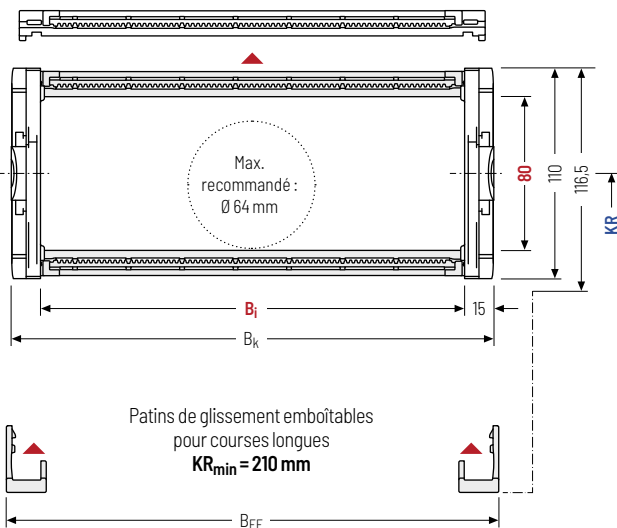

h <sub>I</sub> [mm]	h <sub>G</sub> [mm]	h <sub>G'</sub> [mm]	B <sub>1</sub> [mm]				B <sub>K</sub> [mm]	B <sub>EF</sub> [mm]	KR [mm]				q <sub>k</sub> [kg/m]
80	110	116,5	85	125	138	150	B <sub>1</sub> + 30	B <sub>1</sub> + 36	150	210	250	300	3,833 - 3,834
			180	196	225	250			350	400	500		

### Exemple de commande



<b>UA1995</b>	<b>030</b>	<b>150</b>	<b>210</b>	<b>3582</b>	<b>VS</b>
Série	Type d'entretoise	B <sub>1</sub> [mm]	KR [mm]	L <sub>k</sub> [mm]	Pos. entretoises

Chaînes  
porte-câblesConfiguration  
des chaînesDirectives relatives  
à la constructionInformations sur  
les matériauxSérie  
MONOSérie  
QuickTrax®Série  
UNIFLEX  
AdvancedSérie  
TKP35Série  
TKKSérie  
EasyTrax®

## Type d'entretoise 040 – avec entretoise démontable à l'intérieur

- » Maillon en plastique faible poids avec une rigidité à la torsion particulière élevée.
- » **Intérieur** : s'ouvre par rotation.



Montage des entretoises tous les maillons de chaîne  
**(VS : montage intégral)**



$B_i$  de 85 – 250 mm

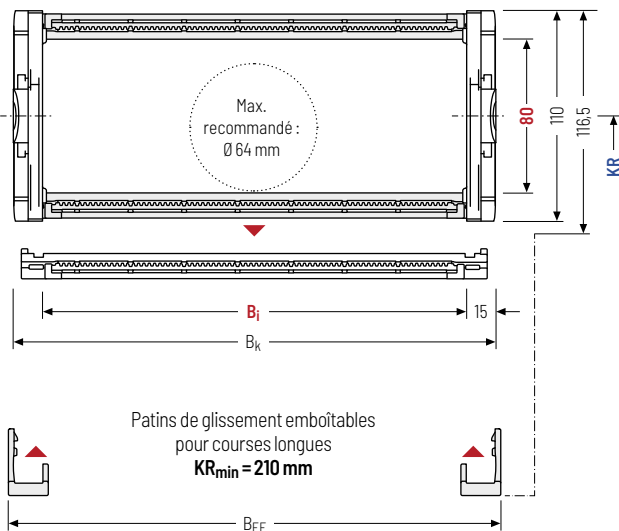

Le diamètre maximal des câbles dépend fortement du rayon de courbure et du type de câble souhaité. Veuillez nous contacter.



Le type de construction 040 ne convient pas à une configuration replongeante sans l'utilisation de patins de glissement.

### Calcul de la longueur de la chaîne

#### Longueur de la chaîne $L_k$

$$L_k \approx \frac{L_S}{2} + L_B$$

Longueur de la chaîne  $L_k$  arrondie au pas de la chaîne  $t$

$h_i$ [mm]	$h_g$ [mm]	$h_g'$ [mm]	$B_i$ [mm]				$B_k$ [mm]	$B_{EF}$ [mm]	$KR$ [mm]				$q_k$ [kg/m]
80	110	116,5	85	125	138	150	$B_i + 30$	$B_i + 36$	150	210	250	300	3,833 – 3,834
			180	196	225	250			350	400	500		

### Exemple de commande



UA1995

Série

040

Type d'entretoise

150

 $B_i$  [mm]

210

 $KR$  [mm]

3582

 $L_k$  [mm]

VS

Pos. entretoises

## Type d'entretoise 070 – avec entretoise démontable à l'extérieur et l'intérieur

» Maillon en plastique faible poids avec une rigidité à la torsion particulière élevée.

» **Extérieur / intérieur** : s'ouvre par rotation.



Montage des entretoises tous les maillons de chaîne  
**(VS : montage intégral)**



B<sub>1</sub> de 85 - 250 mm

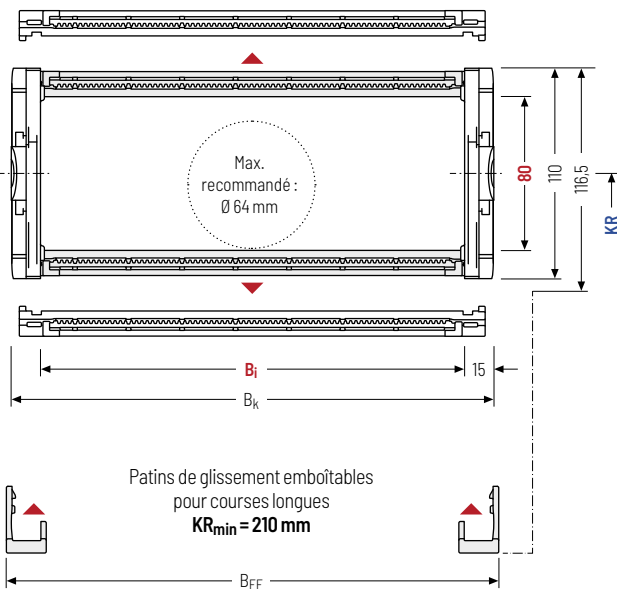

**i** Le diamètre maximal des câbles dépend fortement du rayon de courbure et du type de câble souhaité. Veuillez nous contacter.

**i** Le type de construction 070 ne convient pas à une configuration replongeante sans l'utilisation de patins de glissement.

### Calcul de la longueur de la chaîne

#### Longueur de la chaîne L<sub>k</sub>

$$L_k \approx \frac{L_S}{2} + L_B$$

Longueur de la chaîne L<sub>k</sub> arrondie au pas de la chaîne t

h <sub>1</sub> [mm]	h <sub>g</sub> [mm]	h <sub>g'</sub> [mm]	B <sub>1</sub> [mm]				B <sub>k</sub> [mm]	B <sub>EF</sub> [mm]	KR [mm]				q <sub>k</sub> [kg/m]
80	110	116,5	85	125	138	150	B <sub>1</sub> + 30	B <sub>1</sub> + 36	150	210	250	300	3,852 - 3,853
			180	196	225	250			350	400	500		

### Exemple de commande



<b>UA1995</b> Série	<b>070</b> Type d'entretoise	<b>150</b> B <sub>1</sub> [mm]	<b>210</b> KR [mm]	<b>3582</b> L <sub>k</sub> [mm]	<b>VS</b> Pos. entretoises
------------------------	---------------------------------	-----------------------------------	-----------------------	------------------------------------	-------------------------------

Chaînes porte-câbles

Configuration des chaînes

Directives relatives à la construction

Informations sur les matériaux

Série MONO

Série QuickTrax®

Série UNIFLEX Advanced

Série TKP35

Série TKK

Série EasyTrax®



## Systèmes de séparateurs

Les séparateurs sont montés en standard un maillon sur deux .

Les séparateurs ou système de séparateurs complets (séparateurs avec cloison horizontale) sont mobiles transversalement (**version A**).

Pour les utilisations avec accélérations transversales et les utilisations latérales, les séparateurs sont disponibles avec des cames de blocage.

Les cames de blocage s'enclenchent dans les profilés d'arrêt des entretoises (**version B**).

Chaînes porte-câbles

Configuration des chaînes

Directives relatives à la construction

Informations sur les matériaux

Série MONO

Série QuickTrax®

Série UNIFLEX Advanced

Série TKP35

Série TKK

Série EasyTrax®

## Système de séparateurs TSO sans cloison horizontale

Vers.	$a_T$ min [mm]	$a_x$ min [mm]	$a_c$ min [mm]	$a_x$ Cran [mm]	$n_T$ min
A	10	16	12	-	-
B	10	17,5	13,5	2,5	-

Nombre de séparateurs pour type de construction 020 selon B<sub>1</sub>

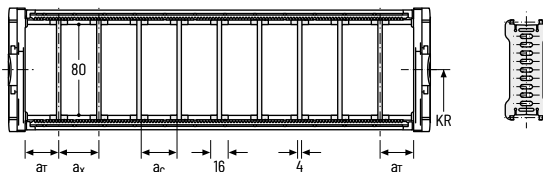

## Système de séparateurs TS1 avec cloison horizontale continue\*

Vers.	$a_T$ min [mm]	$a_x$ min [mm]	$a_c$ min [mm]	$a_x$ Cran [mm]	$n_T$ min
A	10	16	12	-	2
B	10	17,5	13,5	2,5	2

\* sauf type de construction 020

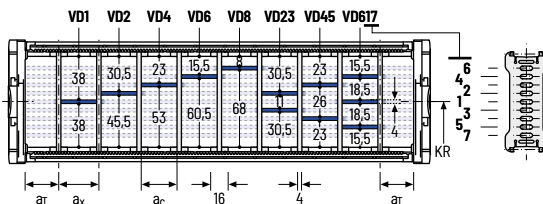

## Exemple de commande



-  -  -   
 :

Système de séparateurs    Version     $n_T$     Cloison horizontale

Veuillez saisir la désignation du système de séparateurs (**TSO, TS1 ...**), la version ainsi que le nombre de séparateurs par section transversale [ $n_T$ ].

En cas d'utilisation avec des systèmes de séparateurs avec cloisons horizontales (**TS1**) veuillez indiquer également les positions [par ex. VD1] de la bande du point mobile de gauche. Vous pouvez ajouter un schéma à votre commande.

## Système de séparateurs TS3 avec cloison horizontale en plastique

En standard, le séparateur **version A** est utilisé comme séparation verticale dans la chaîne porte-câbles. Le système de séparateurs complet est mobile dans la section transversale.

### Séparateur version A

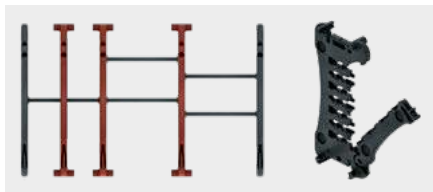

### Séparateur de bord

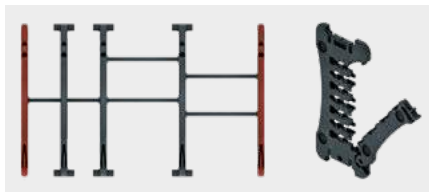

Vers.	$a_T$ min [mm]	$a_x$ min [mm]	$a_c$ min [mm]	$n_T$ min
A	8 / 4*	14	10	2

Nombre de séparateurs pour type de construction 020 selon B1  
\* Pour séparateur de bord

Les cloisons sont fixés sur les entretoises, le système de séparateurs complet est mobile dans la section transversale.

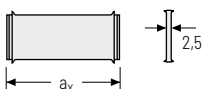
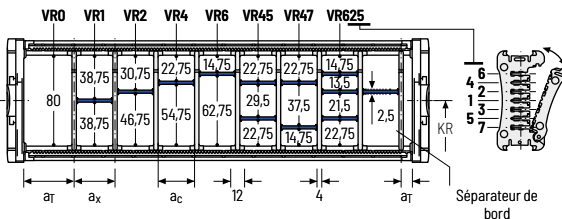

$a_x$ (entraxe des séparateurs) [mm]																
$a_c$ (largeur utile du compartiment intérieur) [mm]																
14	16	19	23	24	28	29	32	33	34	38	39	43	44	48	49	54
10	12	15	19	20	24	25	28	29	30	34	35	39	40	44	45	50
58	59	64	68	69	74	78	79	80	84	88	89	94	96	99	112	
54	55	60	64	65	70	74	75	76	80	84	85	90	92	95	108	

En cas d'utilisation de **cloisons en plastique avec  $a_x > 49$  mm**, un support central supplémentaire est nécessaire.

### Exemple de commande



TS3	A	3	K1	34	VR1
			⋮	⋮	⋮
			K4	38	VR3
Système de séparateurs	Version	$n_T$	Compartiment	$a_x$	Cloisons horizontales

Veillez saisir la désignation du système de séparateurs (**TS0, TS1...**), la version ainsi que le nombre de séparateurs par section transversale [ $n_T$ ]. De plus, saisir également les compartiments [K] de gauche à droite, ainsi que les distances de montage [ $a_T/a_x$ ] (vue du point mobile).

En cas d'utilisation avec des systèmes de séparateurs avec cloisons horizontales (**TS1, TS3**) veuillez indiquer également les positions [par ex. VD23] de la bande du point mobile de gauche. Vous pouvez ajouter un schéma à votre commande.

Chaînes porte-câbles

Configuration des chaînes

Directives relatives à la construction

Informations sur les matériaux

Série MONO

Série QuickTrax®

Série UNIFLEX Advanced

Série TKP35

Série TKK

Série EasyTrax®

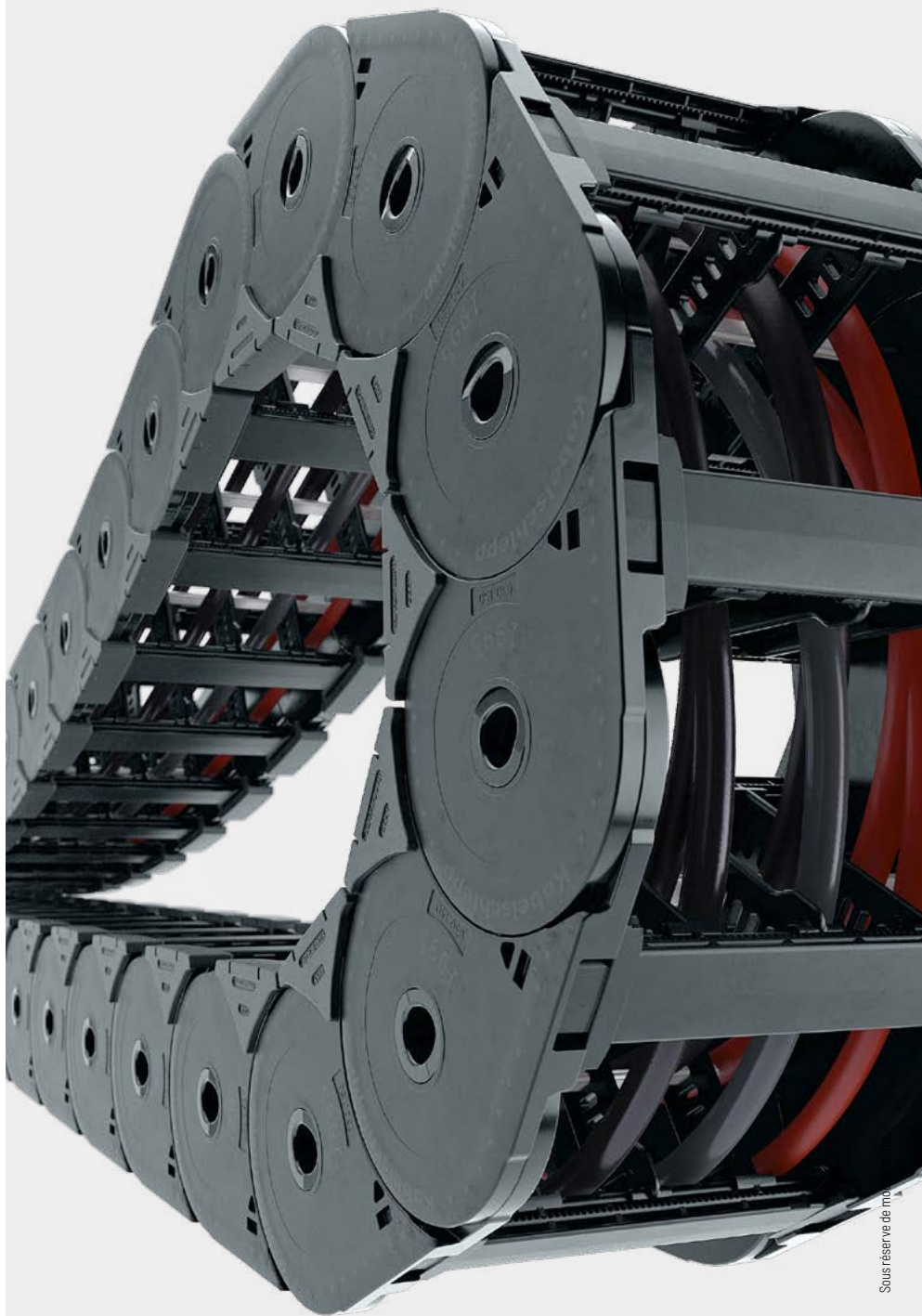
Série  
EasyTrax®Série  
TKKSérie  
TKP35Série  
**UNIFLEX**  
AdvancedSérie  
QuickTrax®Série  
MONOInformations sur  
les matériauxDirectives relatives  
à la constructionConfiguration  
des chaînesChaînes  
porte-câbles

## Éléments de raccord universels UMB – plastique (standard)

Les éléments de raccord universels (UMB) en plastique **peuvent être raccordés par le haut, par le bas ou par l'avant.**

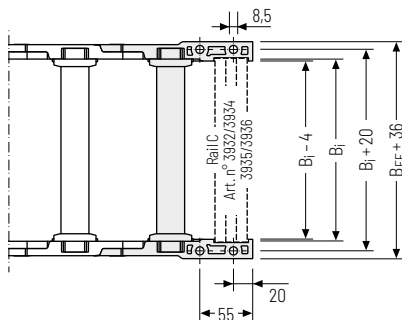
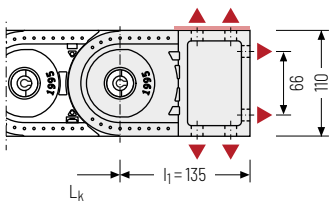

▲ Possibilités d'assemblage

 Couple de serrage recommandé :  
27 Nm pour vis M8

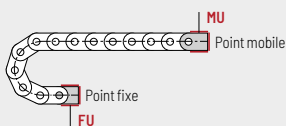

**Point de fixation**  
F – Point fixe  
M – Point mobile

**Type de fixation**  
U – Raccord universel

### Exemple de commande

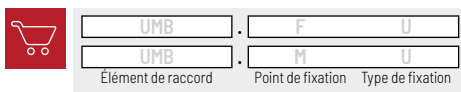

 Nous recommandons d'utiliser des décharges de traction au niveau de point mobile et du point fixe. Voir à partir de la page 902.

Chaînes porte-câbles

Configuration des chaînes

Directives relatives à la construction

Informations sur les matériaux

Série MOND

Série QuickTrax®

Série UNIFLEX Advanced

Série TKP35

Série TKK

Série EasyTrax®

### Autres informations produits online



Instructions d'assemblage et bien plus : Plus d'infos sur votre Smartphone ou sur [tsubaki-kabelschlepp.com/downloads](http://tsubaki-kabelschlepp.com/downloads)



Configurez ici votre chaîne porte-câbles : [online-engineer.de](http://online-engineer.de)

# Série **UNIFLEX** *Advanced*

**Produit polyvalent léger  
et silencieux**



Les marques pour TSUBAKI KABELSCHLEPP GmbH sont légalement protégées en tant qu'enregistrement national ou international dans les pays suivants : [tsubaki-kabelschlepp.com/trademarks](http://tsubaki-kabelschlepp.com/trademarks)

Sous réserve de modifications.

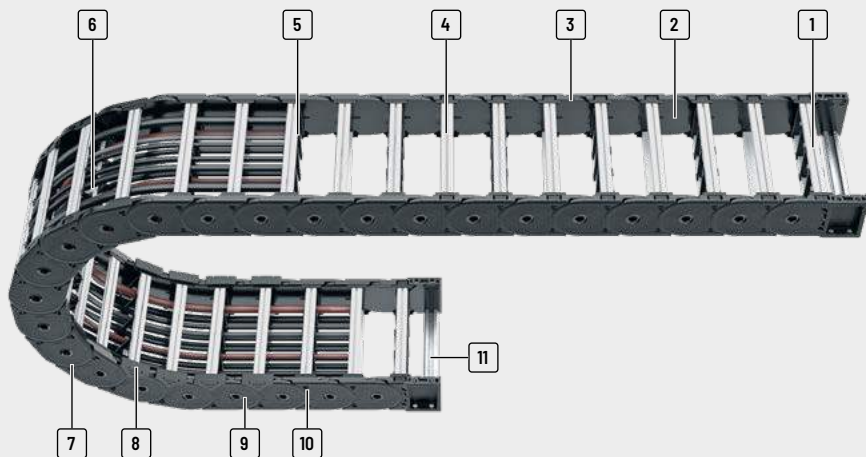

- 1 Entretoises en aluminium personnalisable en largeur **au millimètre**
- 2 Bon rapport entre largeur intérieure et extérieure
- 3 Éclisses de chaîne en regranulé pur jusqu'à 35%
- 4 Facile à ouvrir à l'intérieur et à l'extérieur pour pose des câbles
- 5 Séparateurs fixes
- 6 Multiples possibilités de séparation des câbles
- 7 Système de butée double, robuste, pour grandes longueurs auto-portantes
- 8 Patins amovibles
- 9 Très silencieux grâce à des amortisseurs interne
- 10 Surfaces d'usure latérales
- 11 Rails C pour fixation des serre câbles

## Propriétés

- » Quatre modèles : fermées, ainsi que intérieures, extérieures et à ouverture bilatérale
- » Bon rapport entre la largeur intérieure vers extérieure
- » Montage facile et pose rapide des câbles
- » Pièces de raccord UMB en plastique stable (d'une résistance comparable à celle de l'aluminium)
- » Design résistant à l'usure et délicat pour les câbles, avec un toucher plus lisse
- » Rayons de courbure optimisés en polygone pour un passage silencieux des chaînes, les protégeant contre l'usure

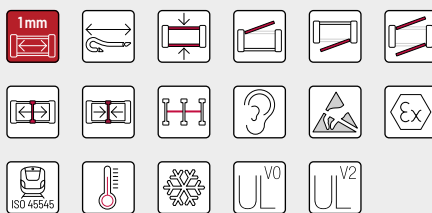

Patins amovibles – optional mit automatischer Verschleißüberwachung



Pièces de raccord UMB en plastique stable (d'une résistance comparable à celle de l'aluminium)



Surfaces d'usure latérales – pour une durée de vie élevée pour les applications avec un glissement sur le coté (chant)



Poignées arrière sur la butée pour une meilleure transmission de la force et des résistances supérieures

Série	Variante d'ouverture	Type d'entretoise	$h_i$ [mm]	$h_G$ [mm]	$B_i$ [mm]	$B_k$ [mm]	$B_i$ - Cran [mm]	t [mm]	KR [mm]	Charge add. ≤ [kg/m]	Câble $d_{max}$ [mm]
Série PROTUM®											
Série K											
Série UNIFLEX Advanced											
<b>UA1995</b>											
		RSH 020	80	110	66 - 600	96 - 630	1	99,5	150 - 500	50	64
		RSH 030	80	110	66 - 600	96 - 630	1	99,5	150 - 500	50	64
		RSH 040	80	110	66 - 600	96 - 630	1	99,5	150 - 500	50	64
		RSH 070	80	110	66 - 600	96 - 630	1	99,5	150 - 500	50	64

Série M

Série TKHD











Série XL

Série QUANTUM®

Série TKR

Série TKA

Série UAT

Config. autoportante			Config. replongeante			Répartition intérieure				Mouvement			Page	
Course ≤ [m]	V <sub>max</sub> ≤ [m/s]	a <sub>max</sub> ≤ [m/s <sup>2</sup> ]	Course ≤ [m]	V <sub>max</sub> ≤ [m/s]	a <sub>max</sub> ≤ [m/s <sup>2</sup> ]	TS0	TS1	TS2	TS3	Accro à la verti- cale ou debout	Couchée sur le côté	Application circulaire		
										•	•	•	•	340
9	10	25	200	8	20	•	-	-	•	•	•	•	•	341
9	10	25	200	8	20	•	•	-	•	•	•	•	•	342
9	10	25	200	8	200	•	•	-	•	•	•	•	•	343

Série  
PROTUN®

Série  
K

Série  
UNIFLEX  
Advanced

Série  
M

Série  
TKHD

Série  
XL

Série  
QUANTUM®

Série  
TKR

Série  
TKA

Série  
UAT



# UA1995



**Pas de la chaîne**  
99,5 mm



**Hauteur intérieure**  
80 mm



**Largeurs intérieures**  
66 - 600 mm



**Rayons de courbure**  
150 - 500 mm

## Types d'entretoises



**Type de construction RSH 020** ..... Page **340**

### Mailon non ouvrable

- » Barres profilées en aluminium pour charges légères à moyennes. Montage sans vis.
- » **Extérieur / intérieur** : non ouvrable.



**Type de construction RSH 030** ..... Page **341**

### Mailon avec entretoise ouvrable à l'extérieur

- » Barres profilées en aluminium pour charges légères à moyennes. Montage sans vis.
- » **Extérieur** : s'ouvre par rotation.



**Type de construction RSH 040** ..... Page **342**

### Mailon avec entretoise ouvrable à l'intérieur

- » Barres profilées en aluminium pour charges légères à moyennes. Montage sans vis.
- » **Intérieur** : s'ouvre par rotation.



**Type de construction RSH 070** ..... Page **343**

### Mailon avec entretoise ouvrable à l'extérieur et l'intérieur

- » Barres profilées en aluminium pour charges légères à moyennes. Montage sans vis.
- » **Extérieur / intérieur** : s'ouvre par rotation.

## Configuration autoportante

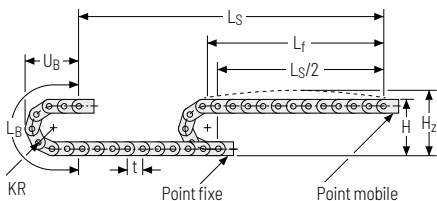

KR [mm]	H [mm]	H <sub>2</sub> [mm]	L <sub>B</sub> [mm]	U <sub>B</sub> [mm]
150	410	440	680	250
210	530	560	860	310
250	610	640	990	350
300	710	740	1150	400
350	810	840	1300	450
400	910	940	1460	500
500	1110	1140	1770	600

### Abaque des charges pour longueur auto-portante

en fonction de la charge additionnelle.

Pour les courses plus longues, une flèche de la chaîne porte-câbles est techniquement admissible au cas par cas.

Poids propre de la chaîne  $q_k = 3,85 \text{ kg/m}$  pour B<sub>i</sub> 196 mm. Avec une largeur intérieure différente, la charge additionnelle maximale change.

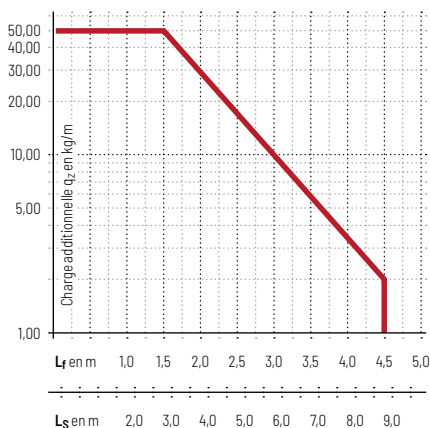

**Vitesse**  
jusqu'à 10 m/s

**Accélération**  
jusqu'à 25 m/s<sup>2</sup>

**Course**  
jusqu'à 9 m

**Charge additionnelle**  
jusqu'à 50 kg/m

## Configuration replongeante | GO Module pour chaînes replongeantes\*

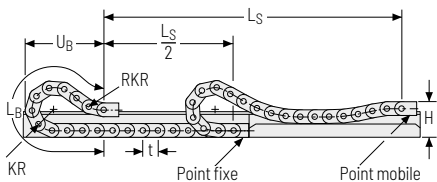

KR [mm]	H [mm]	GO-Modul RKR [mm]	L <sub>B</sub> [mm]	U <sub>B</sub> [mm]
150	330	400	1805	890
210	330	400	2180	1010
250	330	400	2390	1070
300	330	400	2690	1160
350	330	400	3090	1310
400	330	400	3490	1450
500	330	400	4280	1740

**Vitesse**  
jusqu'à 8 m/s

**Accélération**  
jusqu'à 20 m/s<sup>2</sup>

**Course**  
jusqu'à 200 m

**Charge additionnelle**  
jusqu'à 50 kg/m

La chaîne porte-câbles replongeante doit être guidée dans une goulotte. Voir page 842.

Le GO module monté sur le point mobile est un ensemble de 5 maillons articulés dans les deux sens KR/RKR.

Pour une application replongeante, l'utilisation de patins de glissement est indispensable.

## Type d'entretoise RSH 020 – maillon non ouvrable

- » Barres profilées en aluminium pour charges légères à moyennes. Montage sans vis.
- » Personnalisation par cran de **1 mm** disponible.
- » **Extérieur / intérieur** : non ouvrable.



Montage des entretoises tous les maillons de chaîne  
(VS : montage intégral)

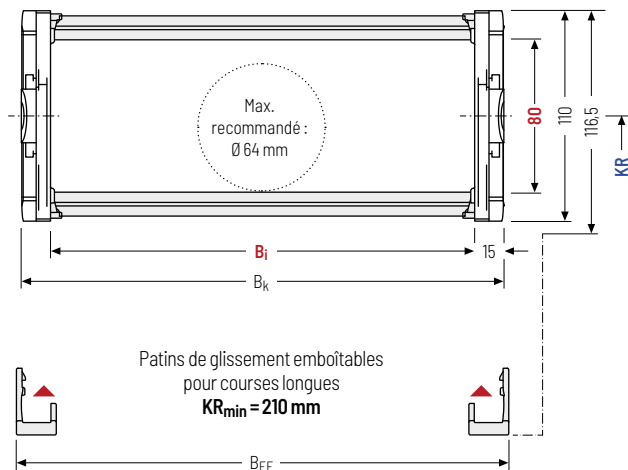

$B_i$  de 66 – 600 mm en  
largeur par incrément de  
1 mm

Série  
PROTUM®Série  
KSérie  
UNIFLEX  
AdvancedSérie  
MSérie  
TKHDSérie  
XLSérie  
QUANTUM®Série  
TKRSérie  
TKASérie  
UAT

Le diamètre maximal des câbles dépend fortement du rayon de courbure et du type de câble souhaité. Veuillez nous contacter.

### Calcul de la longueur de la chaîne

#### Longueur de la chaîne $L_k$

$$L_k \approx \frac{L_S}{2} + L_B$$

Longueur de la chaîne  $L_k$   
arrondie au pas de la  
chaîne  $t$

$h_1$ [mm]	$h_G$ [mm]	$h_G'$ [mm]	$B_i$ [mm]*	$B_k$ [mm]	$B_{EF}$ [mm]	$KR$ [mm]					$q_k$ [kg/m]		
80	110	116,5	66 – 600	$B_i + 30$	$B_i + 36$	150	210	250	300	350	400	500	4,168 – 4,173

\* largeur de cran de 1 mm

### Exemple de commande



UA1995

Série

150

 $B_i$  [mm]

RSH 020

Type d'entretoise

210

 $KR$  [mm]

3582

 $L_k$  [mm]

VS

Pos. entretoises

## Type d'entretoise RSH 030 – avec entretoise démontable à l'extérieur

- » Barres profilées en aluminium pour charges légères à moyennes. Montage sans vis.
- » Personnalisation par cran de 1mm disponible.
- » **Extérieur** : s'ouvre par rotation.



Montage des entretoises tous les maillons de chaîne  
**(VS : montage intégral)**



$B_i$  de 66 – 600 mm en largeur par incrément de 1 mm

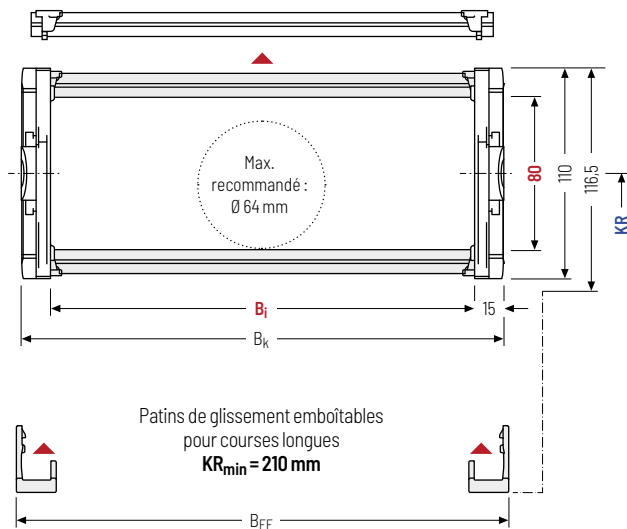

Le diamètre maximal des câbles dépend fortement du rayon de courbure et du type de câble souhaité. Veuillez nous contacter.

### Calcul de la longueur de la chaîne

#### Longueur de la chaîne $L_k$

$$L_k \approx \frac{L_S}{2} + L_B$$

Longueur de la chaîne  $L_k$  arrondie au pas de la chaîne t

$h_i$ [mm]	$h_G$ [mm]	$h_G'$ [mm]	$B_i$ [mm]*	$B_k$ [mm]	$B_{EF}$ [mm]	KR [mm]					$q_k$ [kg/m]		
80	110	116,5	66 - 600	$B_i + 30$	$B_i + 36$	150	210	250	300	350	400	500	4,192 - 4,197

\* largeur de cran de 1 mm

### Exemple de commande



UA1995	150	RSH 030	210	3582	VS
Série	$B_i$ [mm]	Type d'entretoise	KR [mm]	$L_k$ [mm]	Pos. entretoises

## Type d'entretoise RSH 040 – avec entretoise démontable à l'intérieur

- » Barres profilées en aluminium pour charges légères à moyennes. Montage sans vis.
- » Personnalisation par cran de **1 mm** disponible.
- » **Intérieur** : s'ouvre par rotation.



Montage des entretoises tous les maillons de chaîne  
(VS : montage intégral)



**1 mm**  $B_i$  de 66 – 600 mm en largeur par incrément de 1 mm

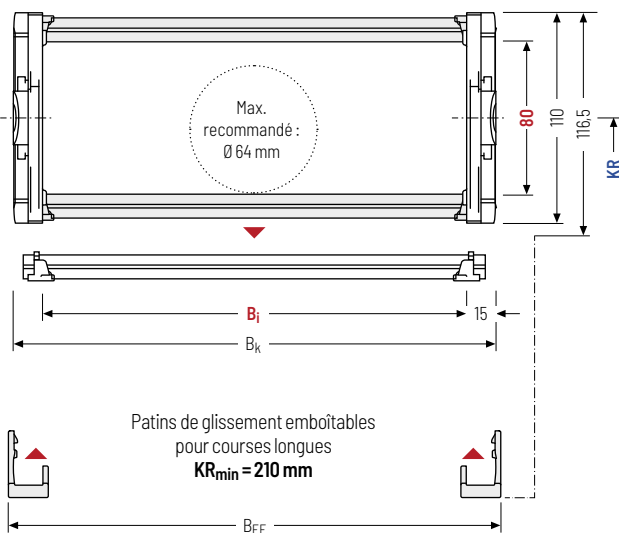

Le diamètre maximal des câbles dépend fortement du rayon de courbure et du type de câble souhaité. Veuillez nous contacter.



Le type de construction RSH 040 ne convient pas à une configuration replongeante sans l'utilisation de patins de glissement.

### Calcul de la longueur de la chaîne

#### Longueur de la chaîne $L_k$

$$L_k \approx \frac{L_S}{2} + L_B$$

Longueur de la chaîne  $L_k$  arrondie au pas de la chaîne  $t$

$h_i$ [mm]	$h_G$ [mm]	$h_G'$ [mm]	$B_i$ [mm]*	$B_k$ [mm]	$B_{EF}$ [mm]	$KR$ [mm]					$q_k$ [kg/m]		
80	110	116,5	66 – 600	$B_i + 30$	$B_i + 36$	150	210	250	300	350	400	500	4,192 – 4,197

\* largeur de cran de 1 mm

### Exemple de commande



UA1995

Série

150

$B_i$  [mm]

RSH 040

Type d'entretoise

210

$KR$  [mm]

3582

$L_k$  [mm]

VS

Pos. entretoises

Série TKA

Série UAT

## Type d'entretoise RSH 070 – avec entretoise démontable à l'extérieur et l'intérieur

- » Barres profilées en aluminium pour charges légères à moyennes. Montage sans vis.
- » Personnalisation par cran de **1mm** disponible.
- » **Extérieur / intérieur** : s'ouvre par rotation.

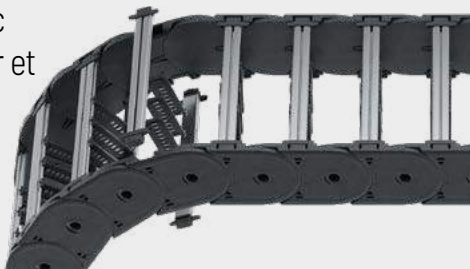

 Montage des entretoises tous les maillons de chaîne  
**(VS : montage intégral)**

  $B_i$  de 66 – 600 mm en largeur par incrément de 1 mm

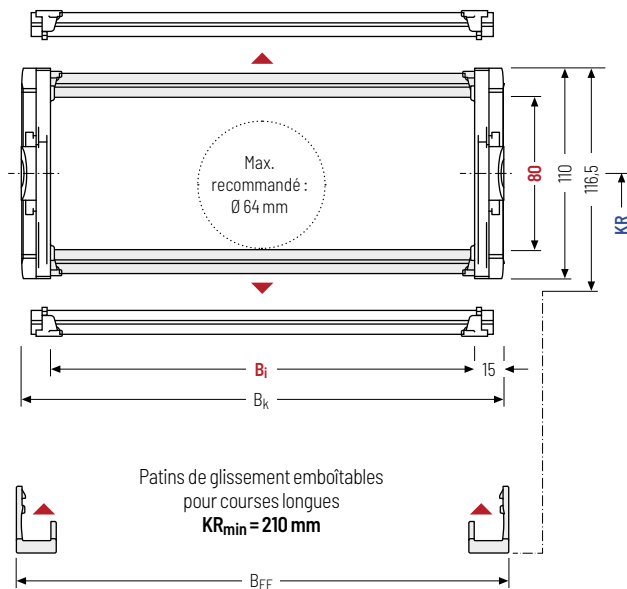

 Le diamètre maximal des câbles dépend fortement du rayon de courbure et du type de câble souhaité. Veuillez nous contacter.

 Le type de construction RSH 070 ne convient pas à une configuration replongeante sans l'utilisation de patins de glissement.

### Calcul de la longueur de la chaîne

**Longueur de la chaîne  $L_k$**

$$L_k \approx \frac{L_S}{2} + L_B$$

Longueur de la chaîne  $L_k$  arrondie au pas de la chaîne t

$h_i$ [mm]	$h_G$ [mm]	$h_G'$ [mm]	$B_i$ [mm]*	$B_k$ [mm]	$B_{EF}$ [mm]	KR [mm]					$q_k$ [kg/m]		
80	110	116,5	66 - 600	$B_i + 30$	$B_i + 36$	150	210	250	300	350	400	500	4,211 - 4,216

\* largeur de cran de 1 mm

### Exemple de commande

 UA1995 · 150 · RSH 070 · 210 · 3582 · VS

Série  $B_i$  [mm] Type d'entretoise KR [mm]  $L_k$  [mm] Pos. entretoises

## Systèmes de séparateurs

Le système de séparateurs est monté en standard sur chaque 2e maillon de chaîne.

En standard, les séparateurs ou le système de séparateurs complet (séparateurs avec séparation en hauteur) sont mobiles transversalement (**version A**).

Pour les utilisations avec accélérations transversales et les utilisations latérales, les séparateurs sont fixables par un profil de fixation disponibles dans les accessoires (**version B**). Le profil de fixation doit être monté en usine.

## Système de séparateurs TSO sans cloison horizontale

Vers.	$a_T$ min [mm]	$a_x$ min [mm]	$a_c$ min [mm]	$a_x$ Cran [mm]	$n_T$ min
A	10	16	12	-	-
B	10	17,5	13,5	2,5	-

Nombre de séparateurs pour type de construction 020 selon B<sub>1</sub>

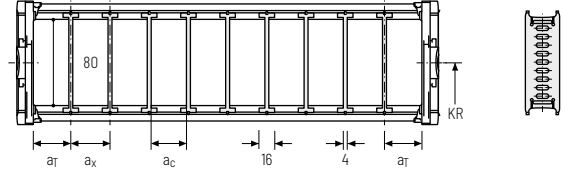

## Système de séparateurs TS1 avec cloison horizontale continue\*

Vers.	$a_T$ min [mm]	$a_x$ min [mm]	$a_c$ min [mm]	$a_x$ Cran [mm]	$n_T$ min
A	10	16	12	-	2
B	10	17,5	13,5	2,5	2

\* sauf type de construction 020

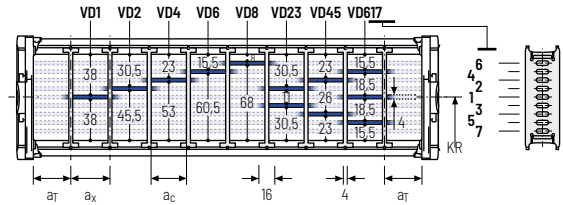

## Exemple de commande



·  ·  · 
  
 :
   

  
 Système de séparateurs    Version     $n_T$     Cloison horizontale

Veuillez saisir la désignation du système de séparateurs (**TSO, TS1 ...**), la version ainsi que le nombre de séparateurs par section transversale [ $n_T$ ].

En cas d'utilisation avec des systèmes de séparateurs avec cloisons horizontales (**TS1**) veuillez indiquer également les positions [par ex. VD1] de la bande du point mobile de gauche. Vous pouvez ajouter un schéma à votre commande.

## Système de séparateurs TS3 avec cloison horizontale en plastique

En standard, le séparateur **version A** est utilisé comme séparation verticale dans la chaîne porte-câbles. Le système de séparateurs complet est mobile dans la section transversale.

### Séparateur version A

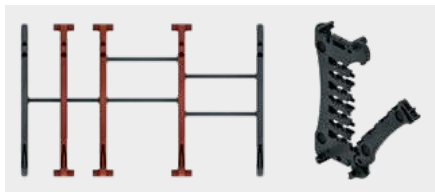

### Séparateur de bord

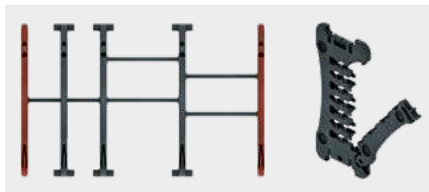

Vers.	$a_T$ min [mm]	$a_x$ min [mm]	$a_c$ min [mm]	$n_T$ min
A	8 / 4*	14	10	2

Nombre de séparateurs pour type de construction 020 selon B3  
\* Pour séparateur de bord

Les cloisons sont fixés sur les entretoises, le système de séparateurs complet est mobile dans la section transversale.

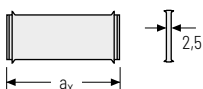
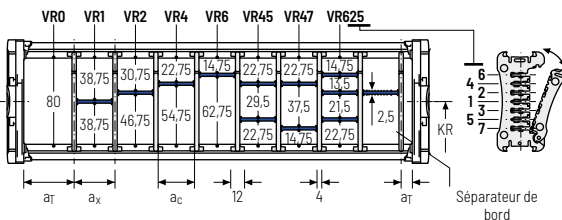

$a_x$ (entraxe des séparateurs) [mm]																
$a_c$ (largeur utile du compartiment intérieur) [mm]																
14	16	19	23	24	28	29	32	33	34	38	39	43	44	48	49	54
10	12	15	19	20	24	25	28	29	30	34	35	39	40	44	45	50
58	59	64	68	69	74	78	79	80	84	88	89	94	96	99	112	
54	55	60	64	65	70	74	75	76	80	84	85	90	92	95	108	

En cas d'utilisation de **cloisons en plastique avec  $a_x > 49$  mm**, un support central supplémentaire est nécessaire.

### Exemple de commande



TS3	A	3	K1	34	VR1
			⋮	⋮	⋮
			K4	38	VR3
Système de séparateurs	Version	$n_T$	Compartiment	$a_x$	Cloisons horizontales

Veillez saisir la désignation du système de séparateurs (**TS0, TS1...**), la version ainsi que le nombre de séparateurs par section transversale [ $n_T$ ]. De plus, saisir également les compartiments [K] de gauche à droite, ainsi que les distances de montage [ $a_T/a_x$ ] (vue du point mobile).

En cas d'utilisation avec des systèmes de séparateurs avec cloisons horizontales (**TS1, TS3**) veuillez indiquer également les positions [par ex. VD23] de la bande du point mobile de gauche. Vous pouvez ajouter un schéma à votre commande.

Série PROLUM®

Série K

Série UNIFLEX Advanced

Série M

Série TKHD

Série XL

Série QUANTUM®

Série TKR

Série TKA

Série UAT



Série  
PROTUM®Série  
KSérie  
UNIFLEX  
AdvancedSérie  
MSérie  
TKHDSérie  
XLSérie  
QUANTUM®Série  
TKRSérie  
TKASérie  
UAT

## Éléments de raccord universels UMB - plastique (standard)

Les éléments de raccord universels (UMB) en plastique **peuvent être raccordés par le haut, par le bas ou par l'avant.**

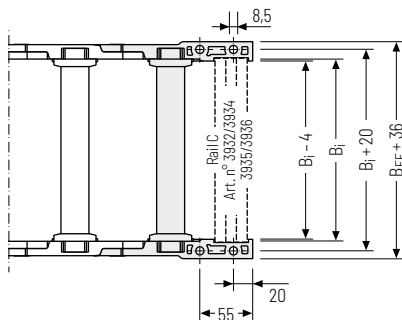
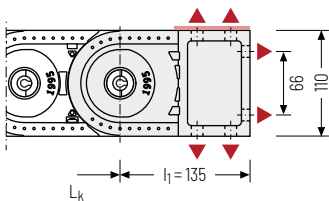

▲ Possibilités d'assemblage

 Couple de serrage recommandé :  
27 Nm pour vis M8

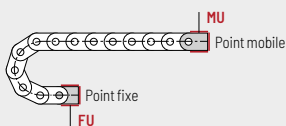

### Point de fixation

- F - Point fixe
- M - Point mobile

### Type de fixation

- U - Raccord universel

### Exemple de commande



UMB	F	U
UMB	M	U
Élément de raccord	Point de fixation	Type de fixation



Nous recommandons d'utiliser des décharges de traction au niveau de point mobile et du point fixe. Voir à partir de la page 902.

### Autres informations produits online



Instructions d'assemblage et bien plus : Plus d'infos sur votre Smartphone ou sur [tsubaki-kabelschlepp.com/downloads](http://tsubaki-kabelschlepp.com/downloads)



Configurez ici votre chaîne porte-câbles :  
[online-engineer.de](http://online-engineer.de)