

Série PROTUM®

Petite chaîne porte-câbles
légère pour le monde du travail
moderne

P0240 GS



Les marques pour TSUBAKI KABELSCHLEPP GmbH sont légalement protégées en tant qu'enregistrement national ou international dans les pays suivants : tsubaki-kabelschlepp.com/trademarks

Sous réserve de modifications.

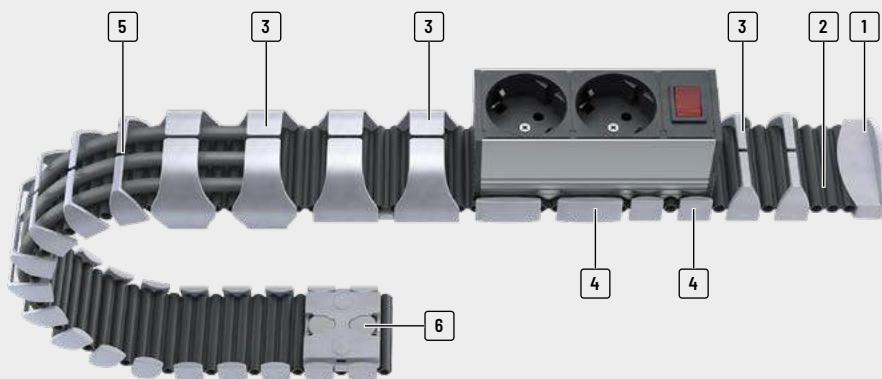

- 1 Fixation variable pour plateau de table, piètement de table, pied de table et sol
- 2 Très grande longévité - aucune articulation donc pas pas cause d'usure
- 3 Différents éléments latéraux / hauteurs intérieures disponibles
- 4 Éléments latéraux de type « clip » pour la fixation de pièces de montage
- 5 Pose aisée par simple pression des câbles
- 6 Fixation variable (plateau de table, piètement de table et sol)

Propriétés

- » Chaînes porte-câbles entièrement en plastique
- » Économies de coûts grâce à une pose facile
- » Pose des câbles possible également avec câbles confectionnés
- » Bande avec éléments latéraux enfichés
- » Ajustement facile de la longueur des chaînes
- » Poids faible, bon rapport entre largeur intérieure et extérieure
- » Possibilités de combinaison pour les pièces de raccord



Disponibles dans les coloris standard noir, blanc et gris argent



Pose aisée par simple pression des câbles



Construction de base : bande avec éléments latéraux enfichés



PROTUM OFFICE pour meubles de bureau et aménagement intérieur

Série	Variante d'ouverture	Type d'entretoise	h_i [mm]	h_G [mm]	B_i [mm]	B_k [mm]	B_i - Cran [mm]	t [mm]	KR [mm]	Charge add. ≤ [kg/m]	Câble d_{max} [mm]
-------	----------------------	-------------------	---------------	---------------	---------------	---------------	-------------------------	-----------	------------	----------------------------	----------------------------

P0240 GS



010

10

23

50

54

-

24

-

-

8

Série
KSérie
UNIFLEX
Advanced

P0400 GS



010

21,5

34

50

55

-

40

-

-

8

Série
M

010

21,5

53,5

50

55

-

40

-

-

8

Série
TKHDSérie
XLSérie
QUANTUM®Série
TKRSérie
TKASérie
UAT

Config. autoportante			Config. replongeante			Répartition intérieure				Mouvement			Page
Course ≤ [m]	V _{max} ≤ [m/s]	a _{max} ≤ [m/s ²]	Course ≤ [m]	V _{max} ≤ [m/s]	a _{max} ≤ [m/s ²]	TS0	TS1	TS2	TS3	Accro à la verti- cale ou debout	Couchée sur le côté	Application circulaire	

-	-	-	-	-	-	-	-	-	-	-	(*)	-	-	267
---	---	---	---	---	---	---	---	---	---	---	-----	---	---	-----

-	-	-	-	-	-	-	-	-	-	-	(*)	-	-	282
---	---	---	---	---	---	---	---	---	---	---	-----	---	---	-----

-	-	-	-	-	-	-	-	-	-	-	(*)	-	-	282
---	---	---	---	---	---	---	---	---	---	---	-----	---	---	-----

-	-	-	-	-	-	-	-	-	-	-	(*)	-	-	282
---	---	---	---	---	---	---	---	---	---	---	-----	---	---	-----

-	-	-	-	-	-	-	-	-	-	-	(*)	-	-	282
---	---	---	---	---	---	---	---	---	---	---	-----	---	---	-----

-	-	-	-	-	-	-	-	-	-	-	(*)	-	-	282
---	---	---	---	---	---	---	---	---	---	---	-----	---	---	-----

-	-	-	-	-	-	-	-	-	-	-	(*)	-	-	282
---	---	---	---	---	---	---	---	---	---	---	-----	---	---	-----

-	-	-	-	-	-	-	-	-	-	-	(*)	-	-	282
---	---	---	---	---	---	---	---	---	---	---	-----	---	---	-----

-	-	-	-	-	-	-	-	-	-	-	(*)	-	-	282
---	---	---	---	---	---	---	---	---	---	---	-----	---	---	-----

-	-	-	-	-	-	-	-	-	-	-	(*)	-	-	282
---	---	---	---	---	---	---	---	---	---	---	-----	---	---	-----

-	-	-	-	-	-	-	-	-	-	-	(*)	-	-	282
---	---	---	---	---	---	---	---	---	---	---	-----	---	---	-----

Série PROTUM®
Série K
Série UNIFLEX Advanced
Série M
Série TKHD
Série XL
Série QUANTUM®
Série TKR
Série TKA
Série UAT

Sous réserve de modifications.

P0240 GS

PROTUM OFFICE

Série
K

Pas de la chaîne
24 mm



Hauteur intérieure
10 mm



Largeur intérieure
50 mm

Série
UNIFLEX
Advanced

Basée sur le système de chaînes porte-câbles PROTUM®, cette variante est conçue pour les bureaux.

Avec une largeur intérieure de 50 mm et une possible double pose, PROTUM OFFICE offre suffisamment de place pour les câbles de télécommunication, électriques et de données dans la bureautique modernes.

Cette construction sans maillons s'intègre dans son environnement comme un élément design avec par exemple un aspect gris argent très élégant.

Série
M

Chaîne porte-câbles petite et légère

- » Grande longévité – pas d'articulations et ainsi pas d'usure des articulations
- » Bon rapport entre espace utile et dimensions extérieures
- » Assemblage simple par pression sur les câbles pression des câbles
- » Facile à monter et à remplir
- » Pour assemblage ultérieur
- » Assemblage propre et compact
- » Pose unilatérale ou bilatérale possible

Assemblage simple et rapide

- » Raccords pour toutes les surfaces lisses
- » Raccord standard de piètement de table rond et rectangulaire hors de la zone du pied d'appui
- » jusqu'à 4 options installation possible (aimants, vis, serre-câbles et bande adhésive)
- » fixation au sol pour le positionnement du bureau et la stabilité

Série
TKHDSérie
XLSérie
QUANTUM®

Types d'entretoises



Type de construction 010 Page **267**

Mailon avec lamelles dans le rayon extérieur

- » Bande avec éléments latéraux enfoncés.
- » **Unilatérale** : pose par pression.

Série
TKRSérie
TKASérie
UAT

Type d'entretoise 010 - avec lamelles dans le rayon extérieur

- » Bande avec éléments latéraux enfilés.
- » **Extérieur** : pose par pression.



Montage des entretoises tous les maillons de chaîne
(VS : montage intégral)



B_i 50 mm

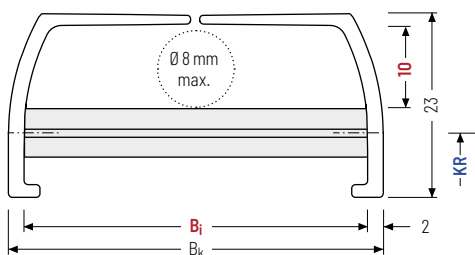

h_i [mm]	h_g [mm]	B_i [mm]	B_k [mm]	q_k [kg/m]
10	23	50	$B_i + 4$	0,28

Couleurs standard



Noir (RAL 9005)
Mat. no. 75637*

Blanc (RAL 9010)
Mat. no. 75645*

Gris argent (RAL 9023)
Mat. no. 75641*



Les variantes de couleurs disponibles pour la bande, les parties latérales et les raccords peuvent être combinées entre elles sur demande pour les grossistes. Les articles en couleur peuvent présenter des différences de couleur.

* Longueur: 960 mm

Série
PROTUM®

Série
K

Série
UNIFLEX
Advanced

Série
M

Série
TKHD

Série
XL

Série
QUANTUM®

Série
TKR

Série
TKA

Série
UAT

Possibilités de combinaison pour les éléments de raccord

En fonction du type de meubles de bureau choisi, les éléments de raccord peuvent être combinés de différentes façons. Il est ainsi possible de fixer celles-ci, au choix, sous les plateaux de table / goulottes de câbles, aux pieds rectangulaires ou rond des tables ou au sol.

Possibilités de combinaisons pour tables non réglables en hauteur

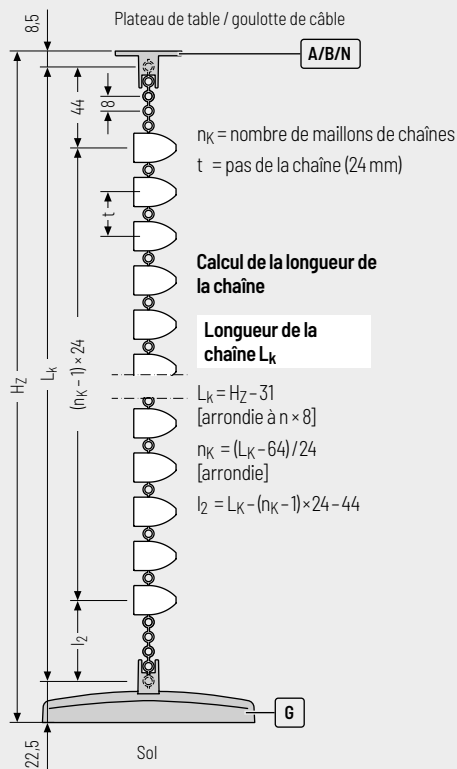

Possibilités de combinaisons pour tables réglables en hauteur

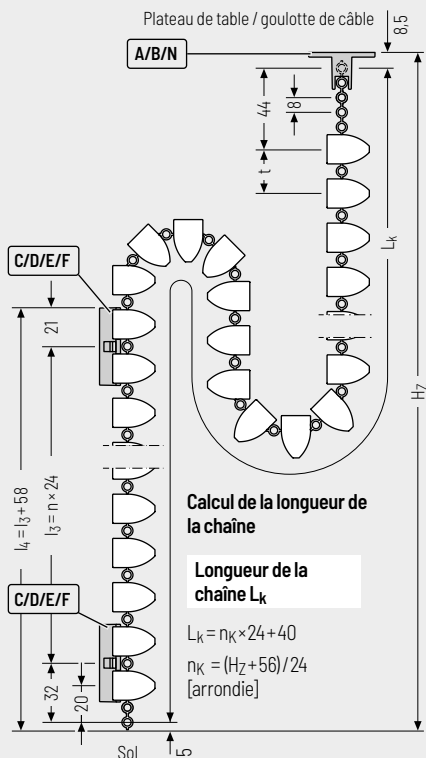

Éléments de raccord

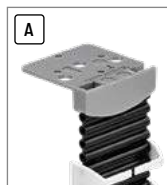

Page 270



Page 270



Page 271



Page 271

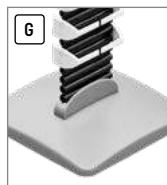

Page 272



Tous les raccords et chaînes porte-câbles peuvent être associés entre eux et sont disponibles en gris argent, noir et blanc

Possibilités de combinaison pour les éléments de raccord

En fonction du type de meubles de bureau choisi, les éléments de raccord peuvent être combinés de différentes façons. Il est ainsi possible de fixer celles-ci, au choix, sous les plateaux de table / goulottes de câbles, aux pieds rectangulaires ou rond des tables ou au sol.

Possibilités de combinaisons pour tables réglables en hauteur

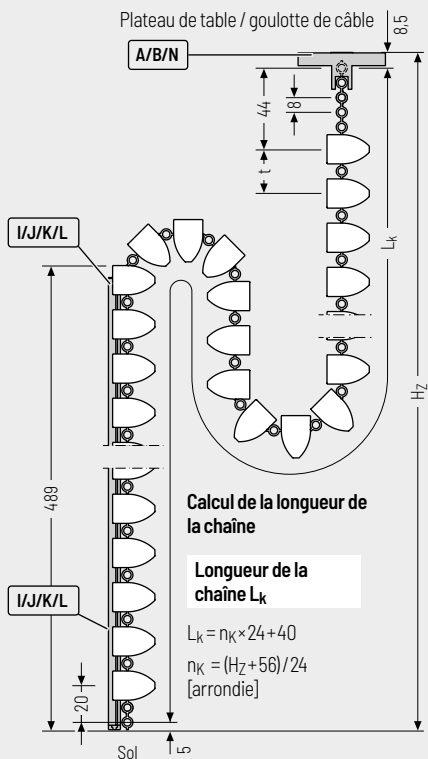
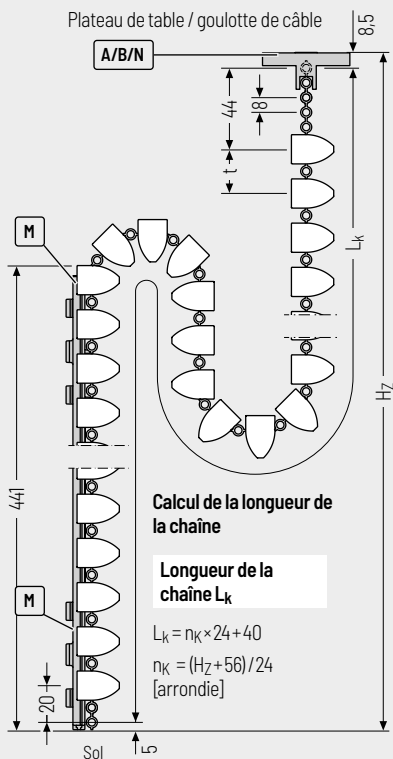

Éléments de raccord



Page 272

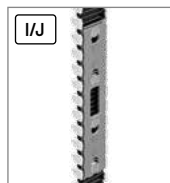

Page 273

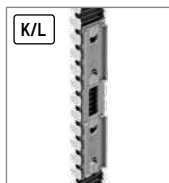

Page 274

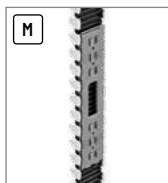

Page 275



Page 276

Sous réserve de modifications.



Tous les raccords et chaînes porte-câbles peuvent être associés entre eux et sont disponibles en gris argent, noir et blanc

Série
PROTUM®

Série
K

Série
UNIFLEX
Advanced

Série
M

Série
TKHD

Série
XL

Série
QUANTUM®

Série
TKR

Série
TKA

Série
UAT

Raccord A – replié en U pour plateau de table

Raccord de table pour assemblage du guidage de câbles sous le plateau de la table ou par vissage au niveau de la goulotte de câble.

▲ Possibilités d'assemblage

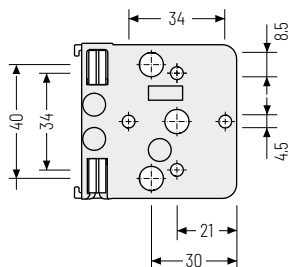
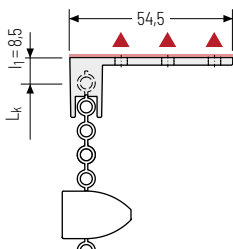
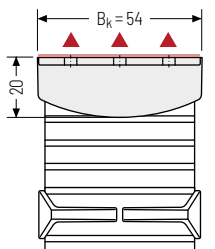

Fixations disponibles

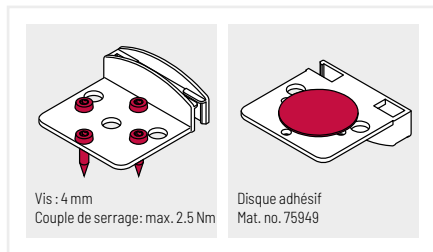

Couleurs disponibles

- Noir
Mat. no. 75739*
- Blanc
Mat. no. 75884*
- Gris argent
Mat. no. 75876*

*UV = 50 pièces

Raccord B – ovale pour plateau de table

Raccord de table pour assemblage du guidage de câbles sous le plateau de la table ou par vissage au niveau de la goulotte de câble.

▲ Possibilités d'assemblage

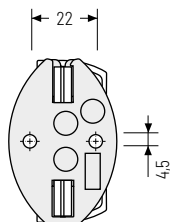
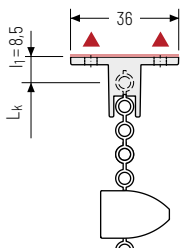
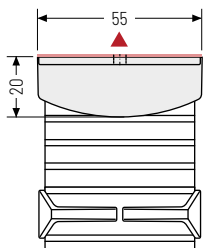

Fixations disponibles

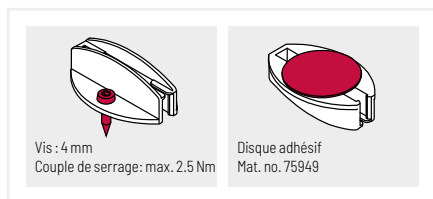

Couleurs disponibles

- Noir
Mat. no. 75740*
- Blanc
Mat. no. 75885*
- Gris argent
Mat. no. 75877*

*UV = 50 pièces

 Egalement disponible en version magnétique (Raccord N) voir p. 276

Raccord C/E – pour piètement de table plat

Raccord pour assemblage du guidage de câbles au niveau du piètement de table, rectangulaire. Fixation par aimants intégrés, vis ou serre-câbles.

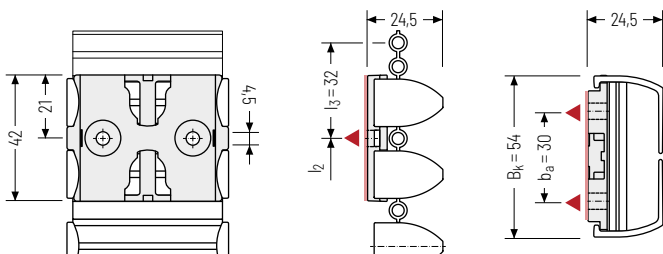

▲ Possibilités d'assemblage



Contre-appui auto-collant disponible pour les surfaces non-magnétiques !

Variantes de fixation

Raccord E Aimants Force magnétique : max. 40 N	Raccord C Vis : 4 mm Couple de serrage : max. 2.5 Nm	Raccord C Lien de câbles : 5 mm
---	---	---

Couleurs disponibles

- Noir
(E) Mat. no. 75741*
(C) Mat. no. 75742*
- Blanc
(E) Mat. no. 75886*
(C) Mat. no. 75887*
- Gris argent
(E) Mat. no. 75878*
(C) Mat. no. 75879*

*UV = 50 pièces

Raccord D/F – pour piètement de table rond

Raccord pour assemblage du guidage de câbles au niveau du piètement de table Ø = 70 mm. Fixation par aimants intégrés, vis ou serre-câbles.

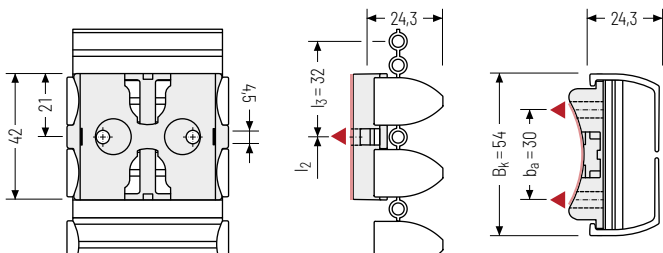

▲ Possibilités d'assemblage

Variantes de fixation

Raccord F Aimants Force magnétique : max. 40 N	Raccord D Vis : 4 mm Couple de serrage : max. 2.5 Nm	Raccord D Lien de câbles : 5 mm
---	---	---

Couleurs disponibles

- Noir
(F) Mat. no. 75744*
(D) Mat. no. 75743*
- Blanc
(F) Mat. no. 75888*
(D) Mat. no. 75889*
- Gris argent
(F) Mat. no. 75880*
(D) Mat. no. 75881*

*UV = 50 pièces

Raccord G – Fixation au sol

Fixation au sol pour finition propre du guidage de câbles au niveau du revêtement du sol.
Couleurs et dessins individuels sur demande

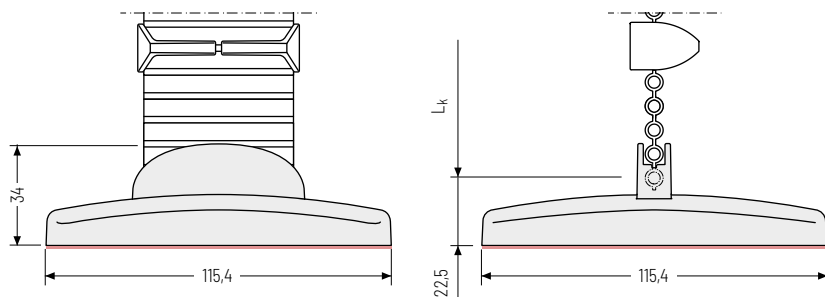

Couleurs disponibles



Noir
Mat. no. 75745*



Blanc
Mat. no. 75890*



Gris argent
Mat. no. 75882*

*UV = 50 pièces

Raccord H – Pour la base de la table

Raccord pour l'installation du passage des câbles sur le pied de la table.
Fixation par clipsage.

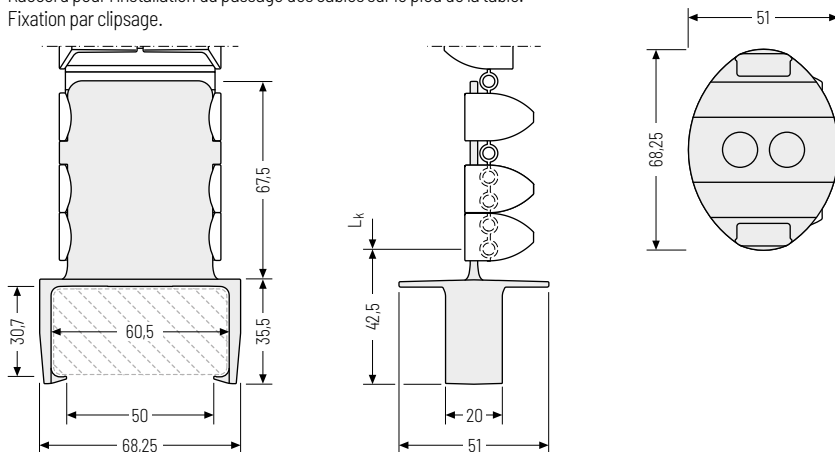

Fixations disponibles

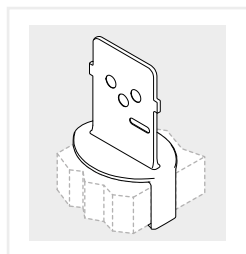

Couleurs disponibles



Noir
Mat. no. 75992*



Blanc
Mat. no. 75994*



Gris argent
Mat. no. 75993*

*UV = 50 pièces

Raccord I/J – pour piètement de table plat

Raccord pour assemblage du guidage de câbles au niveau du piètement de table, rectangulaire. Fixation par aimants intégrés ou vis.

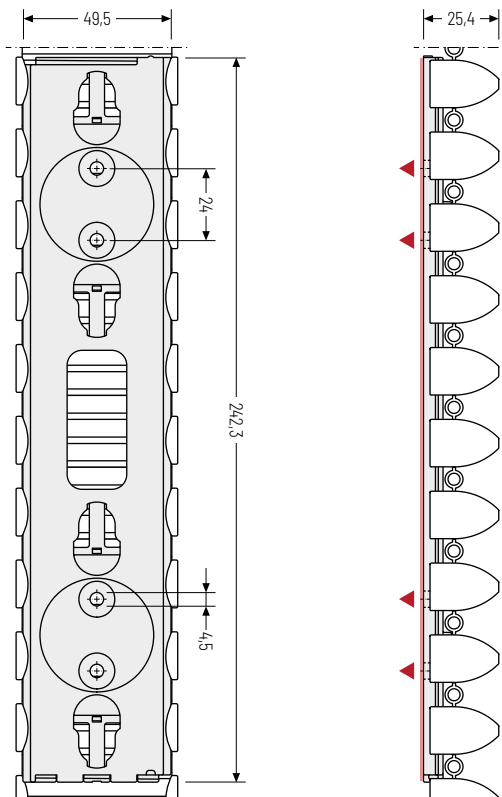

▲ Possibilités d'assemblage

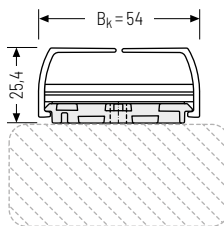

Contre-appui auto-collant disponible pour les surfaces non-magnétiques !

Couleurs disponibles



Noir
(I) Mat. no. 75940*
(J) Mat. no. 75634*



Blanc
(I) Mat. no. 75941*
(J) Mat. no. 75635*



Gris argent
(I) Mat. no. 75942*
(J) Mat. no. 75636*

*UV = 50 pièces

Variantes de fixation

Raccord I

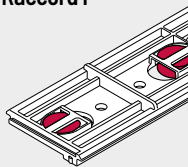

Jusqu'à 4 aimants
Force magnétique : min. 60 N

Raccord J

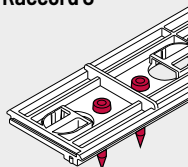

Jusqu'à 4 vis : 4 mm
Couple de serrage : max. 2,5 Nm

Raccord J

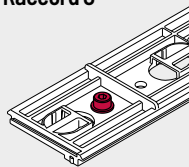

Pour écrou M4
Vis tête cylindrique : DIN 9612 M4
Rondelle : DIN 125

Raccord J

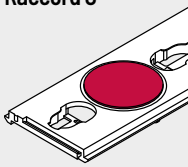

Disque adhésif
N° de mt. 75949

Raccord K/L - pour piètement de table rond

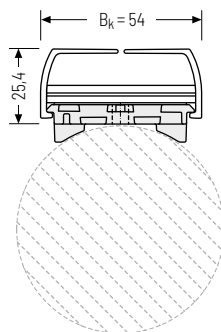
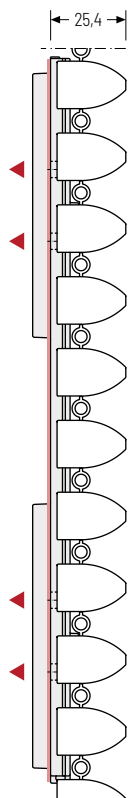
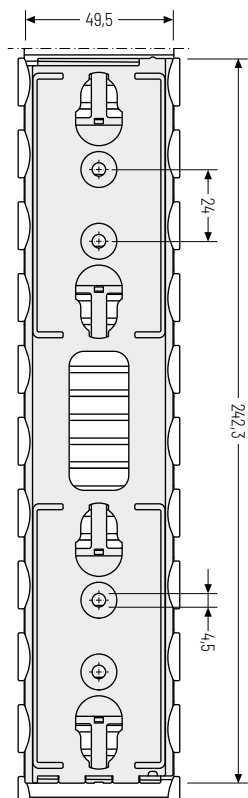

Raccord pour assemblage du guidage de câbles au niveau du piètement de table $\emptyset = 70$ mm. Fixation par aimants intégrés ou vis.

▲ Possibilités d'assemblage



 Diamètres personnalisables sur demande.

Couleurs disponibles

-  Noir
(K) Mat. no. 75943*
(L) Mat. no. 75647*
-  Blanc
(K) Mat. no. 75944*
(L) Mat. no. 75648*
-  Gris argent
(K) Mat. no. 75945*
(L) Mat. no. 75649*

*UV = 50 pièces

Variantes de fixation

Raccord K

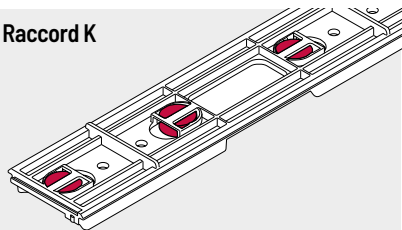

Jusqu'à 4 aimants
Force magnétique : min. 60 N

Raccord L

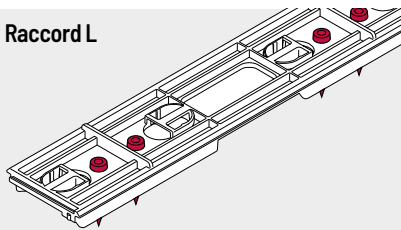

Jusqu'à 4 vis : 4 mm
Couple de serrage : max. 2.5 Nm

Série
PROTUM®Série
KSérie
UNIFLEX
AdvancedSérie
MSérie
TKHDSérie
XLSérie
QUANTUM®Série
TKRSérie
TKASérie
UAT

Raccord M – Pour les profils plats

Raccord pour l'installation du passage des câbles sur le profilés en aluminium rectangulaires. Fixation par clip intégré.

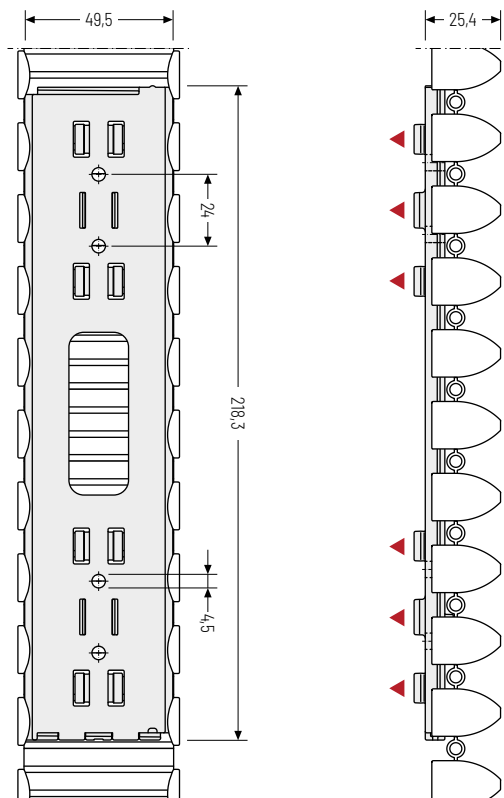

▲ Possibilités d'assemblage

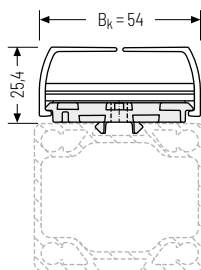

Profil individuel
Coupe section sur
demande.

Couleurs disponibles

-  Noir
Mat. no. 75937*
-  Blanc
Mat. no. 75938*
-  Gris argent
Mat. no. 75939*

*UV = 50 pièces

Fixations disponibles

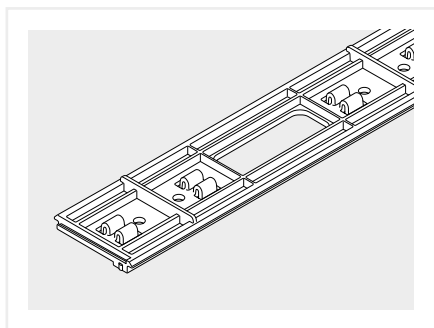

L'assemblage dépend
de la forme du profilé
en aluminium. Veuillez
nous contacter –
Nous sommes ravie
de vous conseiller.

Raccord N - ovale pour plateau de table

Raccordement de table pour installer le passage des câbles sous le plateau de la table ou sur un conduit des câbles via des aimants intégrés.

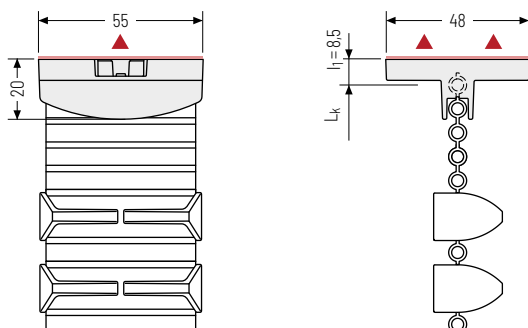

▲ Possibilités d'assemblage

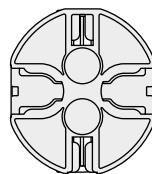

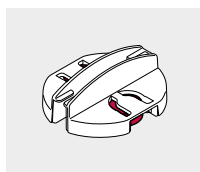

 Contre-appui auto-collant disponible pour les surfaces non-magnétiques!

Fixations disponibles



Aimants
Force magnétique :
max. 35 N

Couleurs disponibles

-  Noir
Mat. no. 75937*
-  Blanc
Mat. no. 75938*
-  Gris argent
Mat. no. 75939*

*UV = 50 pièces

Série
PROTUM®Série
KSérie
UMIFLEX
AdvancedSérie
MSérie
TKHDSérie
XLSérie
QUANTUM®Série
TKRSérie
TKASérie
UAT

Pièces latérales « Clip » – Kit de fixation pour le raccordement des deux côtés

Fixation pour l'installation du cheminement des câbles et des accessoires tels que des multiprises, des transformateurs et bien plus encore. Fixation par aimants ou vis intégrés.

▲ Possibilités d'assemblage

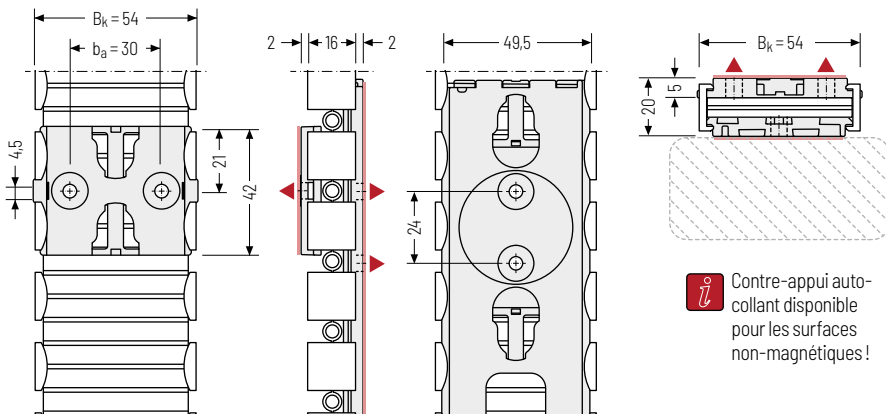

 Contre-appui auto-collant disponible pour les surfaces non-magnétiques!

Le kit de fixation comprend le collier de serrage et les pièces latérales « Clip » pour une longueur de 480 mm. Les parties latérales « Clip » peuvent être combinées avec les connecteurs suivants :

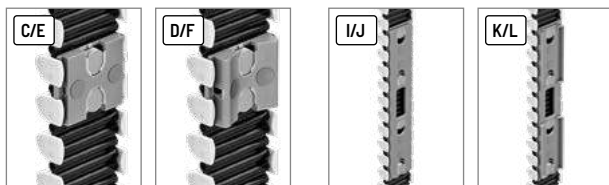



Page 287

Page 287

Page 289

Page 290

Couleurs disponibles

-  Noir
Mat. no. 75815*
-  Blanc
Mat. no. 75817*
-  Gris argent
Mat. no. 75816*

* Longueur: 480 mm

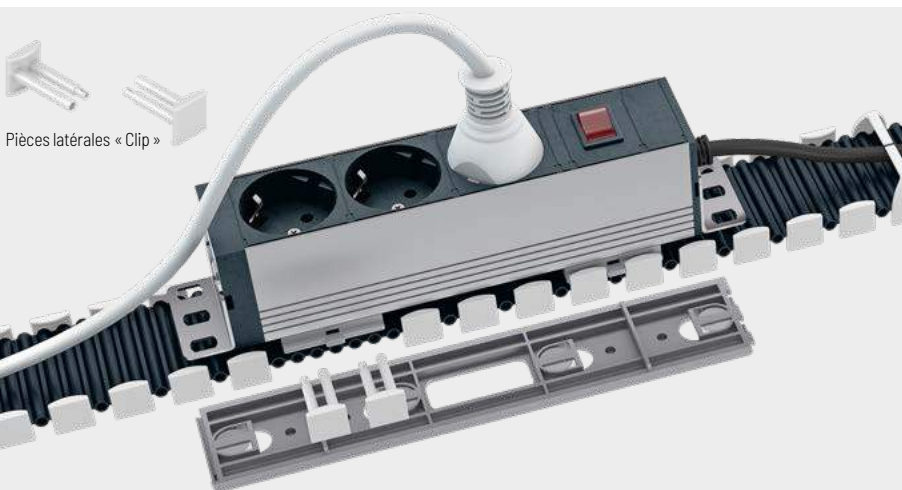

Pièces latérales « Clip »

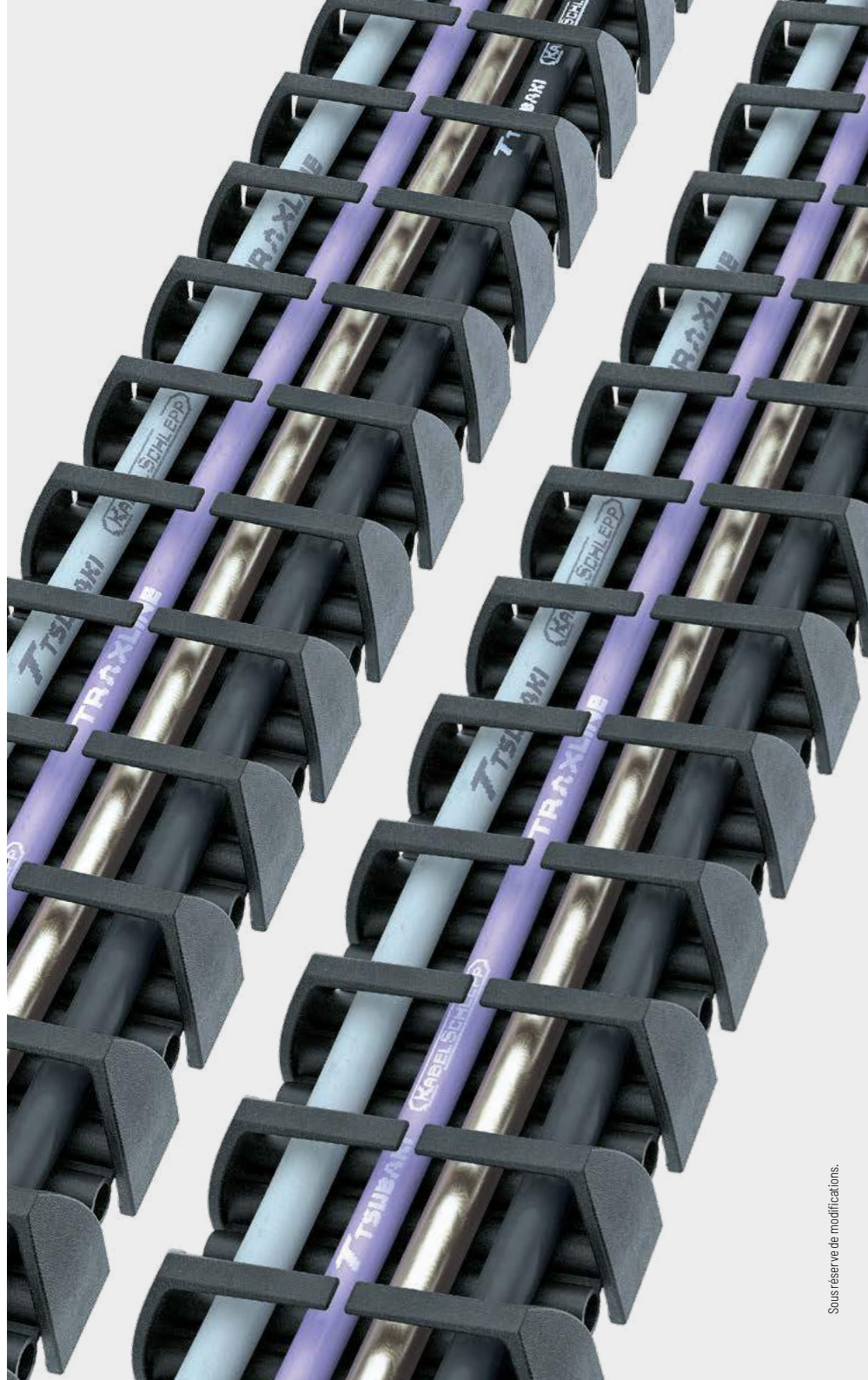

Commande

Kits standard pour tables réglables en hauteur (postes de travail assis-debout) jusqu'à 740 mm de hauteur de levage

		Couleur	N° commande du kit
	Kit standard Protum Office P0240GS Poste de travail assis / debout pour pose des câbles unilatérale , longueur totale 1350 mm incl. 1 raccord B et 2 raccords F pour l'assemblage sous le plateau de la table et au niveau du piètement de table rond (D = 70 mm)	Noir	75905
		Blanc	75907
		Gris argent	75906
	Kit standard Protum Office P0240GS Poste de travail assis / debout pour pose des câbles unilatérale , longueur totale 1350 mm incl. 1 raccord B et 2 raccords E pour l'assemblage sous le plateau de la table et au niveau du piètement de table plat	Noir	75901
		Blanc	75903
		Gris argent	75902

Kits standard pour tables non réglables en hauteur (postes de travail standard)

		Couleur	N° commande du kit
	Kit standard Protum Office P0240GS Poste de travail standard pour pose des câbles unilatérale , longueur totale 815 mm incl. 1 raccord B et 1 raccord G pour l'assemblage sous le plateau de la table et la finition au sol	Noir	75896
		Blanc	75898
		Gris argent	75897

Kits standard pour la fixation d'un connecteur

		Couleur	N° commande du kit
	Kit standard d'éléments latéraux de type « clip » pour la fixation d'un connecteur . Kit de fixation pour une connexion des deux côtés . Longueur totale 480 mm.	Noir	75815
		Blanc	75817
		Gris argent	75816

Kits standard pour le guidage de câbles P0240GS

		Couleur	N° commande du kit
	Kit standard pour le guidage de câbles Protum Office P0240GS , section intérieure 50 x 10 mm, longueur totale 960 mm.	Noir	75637
		Blanc	75645
		Gris argent	75641

Tous les kits sont fournis emballés dans un carton, éléments de fixation et instructions d'assemblage compris. Le numéro de commande est indiqué pour 1 kit / 1 UV, soit 50 kits. Kits individuels sur demande.

Série
PROTUM®

Série
K

Série
UNIFLEX
Advanced

Série
M

Série
TKHD

Série
XL

Série
QUANTUM®

Série
TKR

Série
TKA

Série
UAT



P0400 GS

PROTUM OFFICE

Série
K

Pas de la chaîne
40 mm



Hauteur intérieure
21,5 mm



Largeur intérieure
50 - 52 mm

Série
UNIFLEX
Advanced

Basée sur le système de chaînes porte-câbles PROTUM®, cette variante est conçue pour les bureaux.

Avec une largeur intérieure de 50 mm et une possible double pose, PROTUM OFFICE offre suffisamment de place pour les câbles de télécommunication, électriques et de données dans la bureautique modernes.

Cette construction sans maillons s'intègre dans son environnement comme un élément design avec par exemple un aspect gris argent très élégant.

Série
M

Chaîne porte-câbles petite et légère

- » Grande longévité – pas d'articulations et ainsi pas d'usure des articulations
- » Bon rapport entre espace utile et dimensions extérieures
- » Assemblage simple par pression des câbles
- » Facile à monter et à remplir
- » Pour assemblage ultérieur
- » Assemblage propre et compact
- » Pose unilatérale ou bilatérale possible

Assemblage simple et rapide

- » Raccords pour toutes les surfaces lisses
- » Raccord standard de piétement de table rond et rectangulaire hors de la zone du pied
- » Jusqu'à 4 options installation possible (aimants, vis, serre-câbles et bande adhésive)
- » Raccord au sol pour stabilité et finition au sol
- » Séparation intégrale des câbles de données et d'alimentation

Série
TKHDSérie
XLSérie
QUANTUM®

Types d'entretoises



P0400GS01 (unilatérale) Page 282

Maillon avec lamelles dans le rayon extérieur

- » Bande avec éléments latéraux enfilés.
- » **Unilatérale** : pose par pression.



P0400GS02 (bilatérale) Page 282

Maillon avec lamelles sur le rayon extérieur et intérieur

- » Bande avec éléments latéraux enfilés.
- » **Bilatérale** : pose par pression.

Série
TKRSérie
TKASérie
UAT



Type d'entretoise 010 - avec lamelles dans le rayon extérieur ou rayon extérieur et intérieur

- » Bande avec éléments latéraux enfilés.
- » **Unilatérale / bilatérale :**
pose par pression.

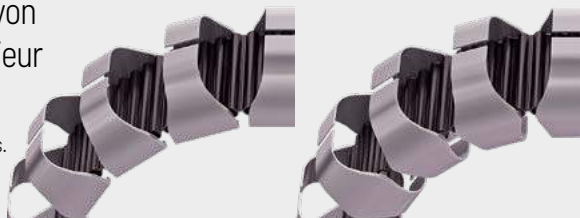

Montage des entretoises tous
les maillons de chaîne
(VS : montage intégral)



B_i 50 mm

P0400GS01

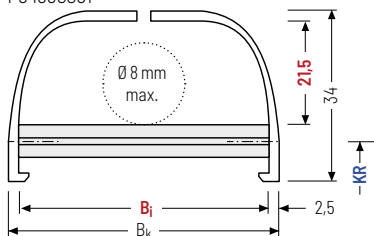

P0400GS02

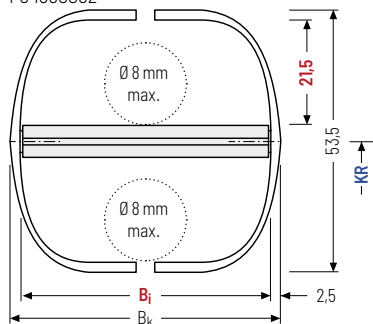

Type de construction	h_i [mm]	h_G [mm]	B_i [mm]	B_k [mm]	q_k [kg/m]
P0400GS01 (unilatérale)	21,5	34	50	$B_i + 5$	0,286
P0400GS02 (bilatérale)	21,5	53,5	50	$B_i + 5$	0,336

Couleurs standard



Noir (RAL 9005)

P0400GS01 Mat. no. 75972*
P0400GS02 Mat. no. 75981*

Blanc (RAL 9010)

P0400GS01 Mat. no. 75980*
P0400GS02 Mat. no. 75989*

Gris argent (RAL 9023)

P0400GS01 Mat. no. 75976*
P0400GS02 Mat. no. 75985*



Les variantes de couleurs disponibles pour la bande, les parties latérales et les raccords peuvent être combinées entre elles sur demande pour les grossistes. Les articles en couleur peuvent présenter des différences de couleur.

* Longueur: 960 mm

Type d'entretoise 010 Combinaison de modules – avec lamelles dans le rayon extérieur

- » Bande avec parties latérales et centrales clipsables.
- » Les modules peuvent être combinés entre eux selon les besoins.
- » **Unilatérale**: pose par pression.

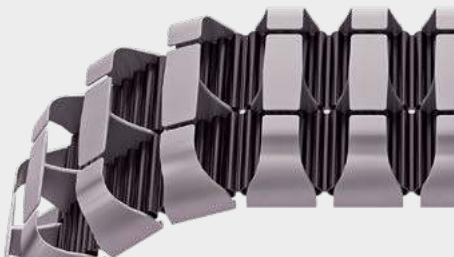

Montage des entretoises tous les maillons de chaîne
(VS : montage intégral)



B_i 51/52 mm

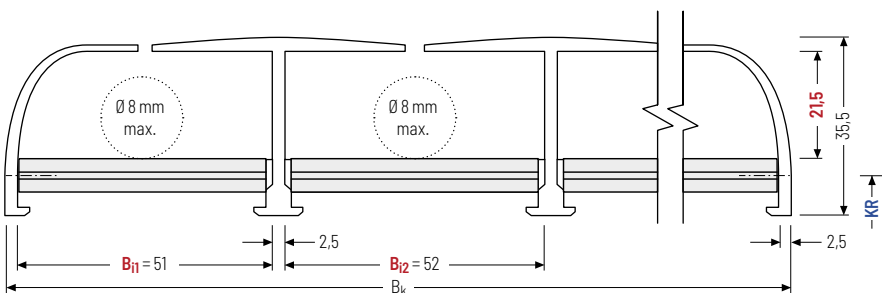

Type de construction	Compartiment	h_i [mm]	h_G [mm]	B_i [mm]	B_k [mm]	q_k [kg/m]
P0400GS01.2	2	21,5	35,5	2x51	109,5	0,608
P0400GS01.3	3	21,5	35,5	2x51 + 1x52	164,0	0,911
P0400GS01.4	4	21,5	35,5	2x51 + 2x52	218,5	1,215
P0400GS01.5	5	21,5	35,5	2x51 + 3x52	273,0	1,519

Couleurs standard

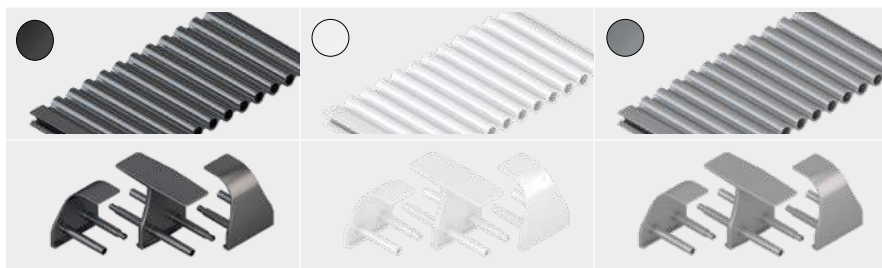

Noir (RAL 9005)
P0400GS01.2 Mat. no. 75855*

Blanc (RAL 9010)
P0400GS01.2 Mat. no. 75857*

Gris argent (RAL 9023)
P0400GS01.2 Mat. no. 75856*



Pour les volumes importants, les variantes de couleur de la bande, des parties latérales et des raccords, ainsi que les modules peuvent être combinés individuellement sur demande. Les articles en couleur peuvent présenter des différences de couleur.

* Longueur: 960 mm

Série
PROTUM®

Série
K

Série
UNIFLEX
Advanced

Série
M

Série
TKHD

Série
XL

Série
QUANTUM®

Série
TKR

Série
TKA

Série
UAT

Possibilités de combinaison pour les éléments de raccord

En fonction du type de meubles de bureau choisi, les éléments de raccord peuvent être combinés de différentes façons. Il est ainsi possible de fixer celles-ci, au choix, sous les plateaux de table / goulotte de câbles, aux pieds rectangulaires ou rond des tables ou au sol.

Possibilités de combinaisons pour tables non réglables en hauteur

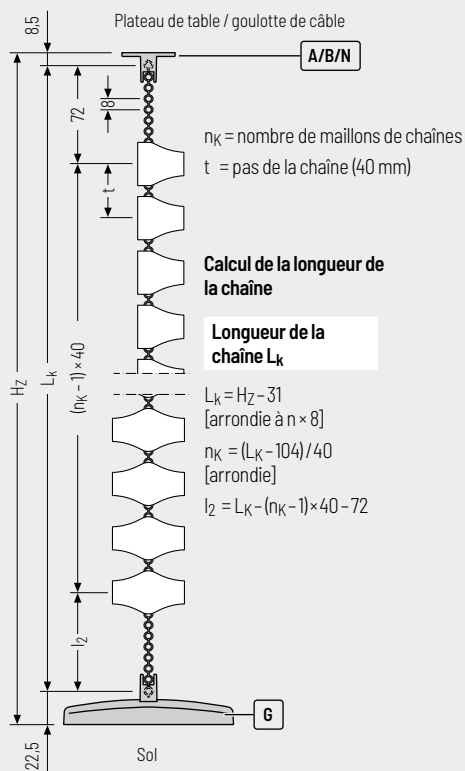

Possibilités de combinaisons pour tables réglables en hauteur (uniquement variante unilatérale)

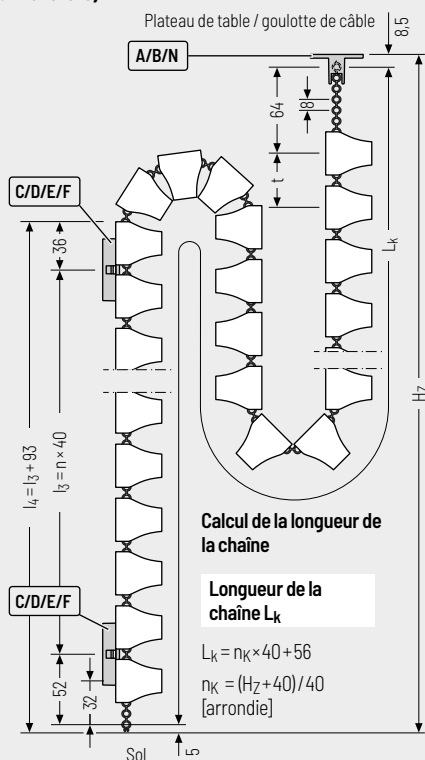

Éléments de raccord

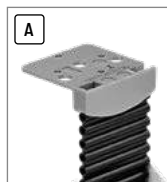

Page 286



Page 286

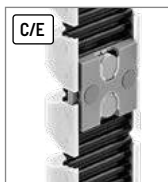

Page 287



Page 287

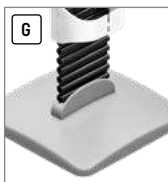

Page 288



Tous les raccords et chaînes porte-câbles peuvent être associés entre eux et sont disponibles en gris argent, noir et blanc

Possibilités de combinaison pour les éléments de raccord

En fonction du type de meubles de bureau choisi, les éléments de raccord peuvent être combinés de différentes façons. Il est ainsi possible de fixer celles-ci, au choix, sous les plateaux de table / goulottes de câbles, aux pieds rectangulaires ou rond des tables ou au sol.

Possibilités de combinaisons pour tables réglables en hauteur (uniquement variante unilatérale)

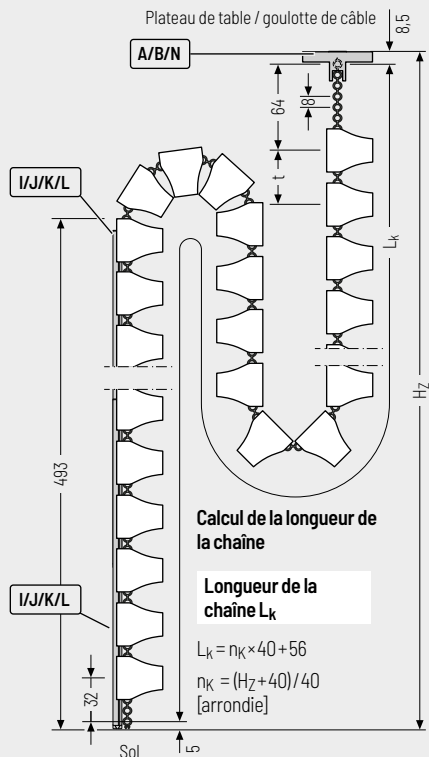
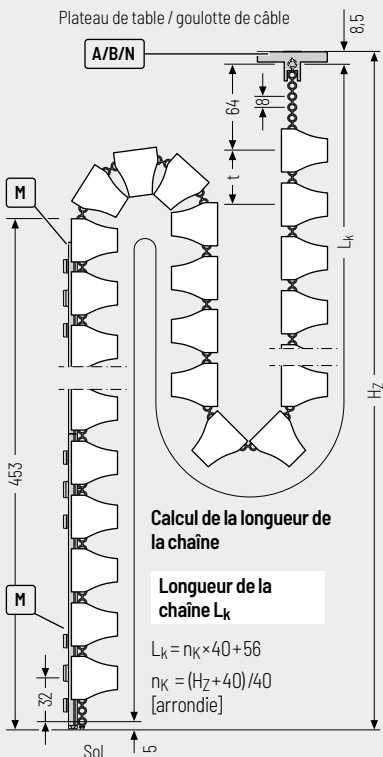

Éléments de raccord



Page 288

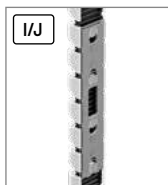

Page 289

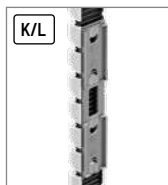

Page 290

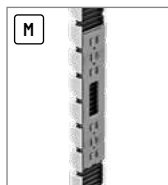

Page 291



Page 292



Raccord A – replié en U pour plateau de table

Raccord de table pour assemblage du guidage de câbles sous le plateau de la table ou par vissage au niveau de la goulotte de câble.

▲ Possibilités d'assemblage

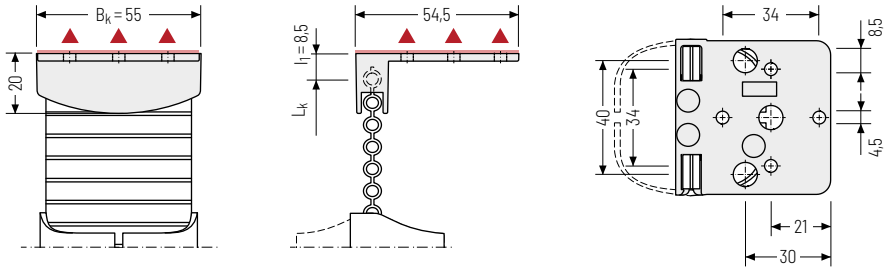

Fixations disponibles

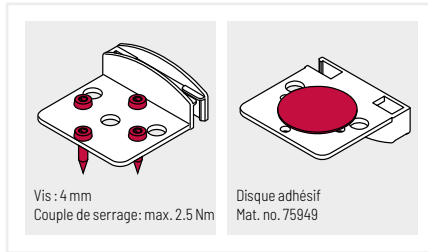

Couleurs disponibles

- Noir
Mat. no. 75739*
- Blanc
Mat. no. 75884*
- Gris argent
Mat. no. 75876*

*UV = 50 pièces

Raccord B – ovale pour plateau de table

Raccord de table pour assemblage du guidage de câbles sous le plateau de la table ou par vissage au niveau de la goulotte de câble.

▲ Possibilités d'assemblage

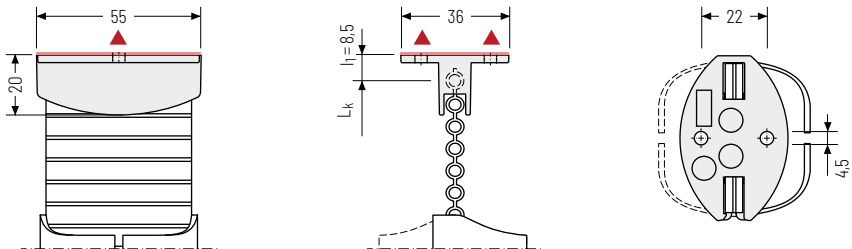

Fixations disponibles

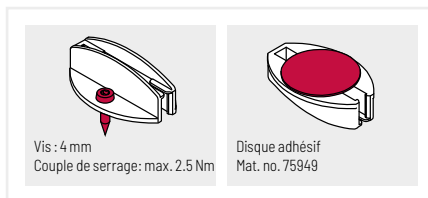

Couleurs disponibles

- Noir
Mat. no. 75740*
- Blanc
Mat. no. 75885*
- Gris argent
Mat. no. 75877*

*UV = 50 pièces

 Egalement disponible en version magnétique (Raccord N) voir p. 276

Raccord C/E – pour piètement de table plat

Raccord pour assemblage du guidage de câbles au niveau du piètement de table, rectangulaire. Fixation par aimants intégrés, vis ou serre-câbles.

▲ Possibilités d'assemblage

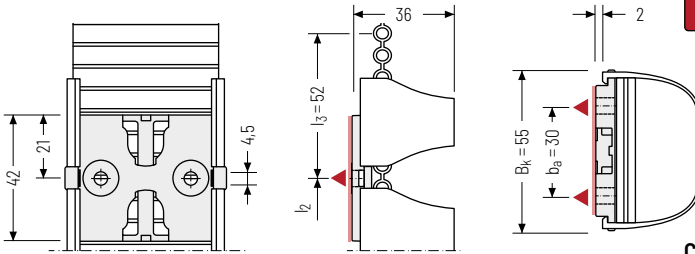

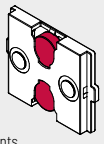
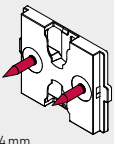
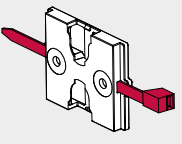

 Contre-appui auto-collant disponible pour les surfaces non-magnétiques!

Variantes de fixation

<p>Raccord E</p>  <p>Aimants Force magnétique : max. 40 N</p>	<p>Raccord C</p>  <p>Vis : 4 mm Couple de serrage : max. 2,5 Nm</p>	<p>Raccord C</p>  <p>Lien de câbles : 5 mm</p>
---	---	--

Couleurs disponibles

-  Noir
(E) Mat. no. 75741*
(C) Mat. no. 75742*
-  Blanc
(E) Mat. no. 75886*
(C) Mat. no. 75887*
-  Gris argent
(E) Mat. no. 75878*
(C) Mat. no. 75879*

*UV = 50 pièces

Raccord D/F – pour piètement de table rond

Raccord pour assemblage du guidage de câbles au niveau du piètement de table Ø = 70 mm. Fixation par aimants intégrés, vis ou serre-câbles.

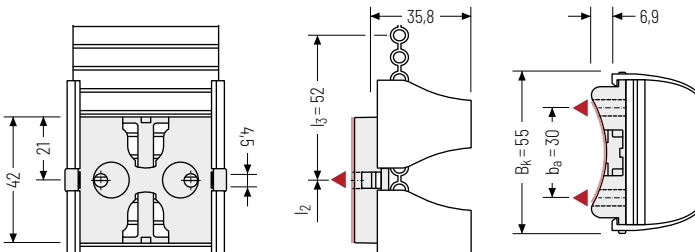

▲ Possibilités d'assemblage

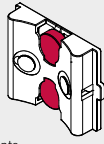
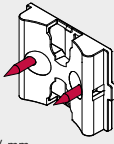
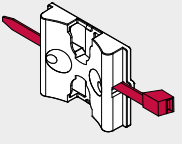

Variantes de fixation

<p>Raccord F</p>  <p>Aimants Force magnétique : max. 40 N</p>	<p>Raccord D</p>  <p>Vis : 4 mm Couple de serrage : max. 2,5 Nm</p>	<p>Raccord D</p>  <p>Lien de câbles : 5 mm</p>
---	---	--

Couleurs disponibles

-  Noir
(F) Mat. no. 75744*
(D) Mat. no. 75743*
-  Blanc
(F) Mat. no. 75888*
(D) Mat. no. 75889*
-  Gris argent
(F) Mat. no. 75880*
(D) Mat. no. 75881*

*UV = 50 pièces

Raccord G – Fixation au sol

Fixation au sol pour finition propre du guidage de câbles au niveau du revêtement du sol.
Couleurs et dessins individuels sur demande.

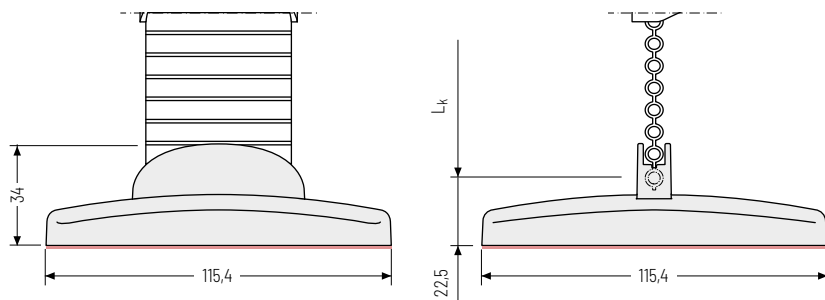

Couleurs disponibles



Noir
Mat. no. 75745*



Blanc
Mat. no. 75890*



Gris argent
Mat. no. 75882*

*UV = 50 pièces

Raccord H – Pour la base de la table

Raccord pour l'installation du passage des câbles sur le pied de la table.
Fixation par clipsage

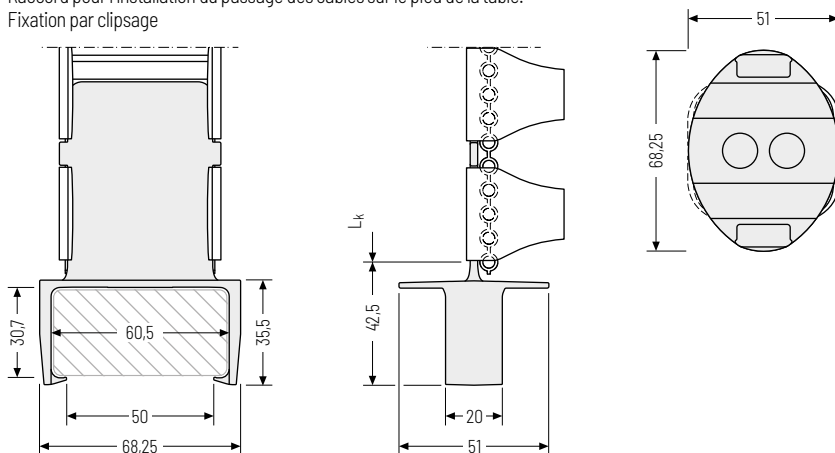

Fixations disponibles

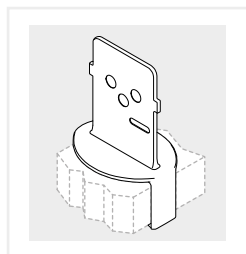

Couleurs disponibles



Noir
Mat. no. 75992*



Blanc
Mat. no. 75994*



Gris argent
Mat. no. 75993*

*UV = 50 pièces

Raccord I/J – pour piètement de table plat

Raccord pour assemblage du guidage de câbles au niveau du piètement de table, rectangulaire. Fixation par aimants intégrés ou vis.

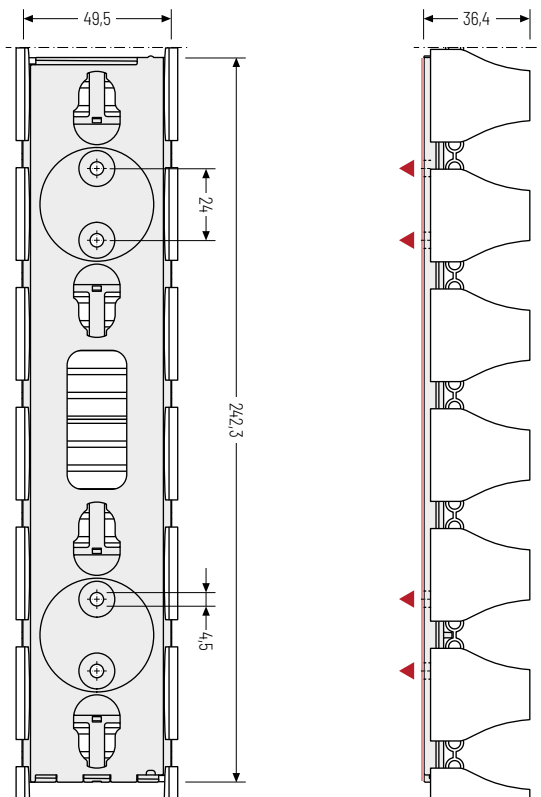

▲ Possibilités d'assemblage

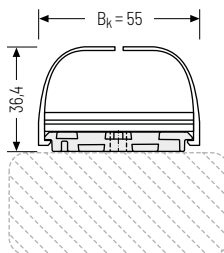

Contre-appui auto-collant disponible pour les surfaces non-magnétiques !

Couleurs disponibles

- Noir
(I) Mat. no. 75940*
(J) Mat. no. 75634*
- Blanc
(I) Mat. no. 75941*
(J) Mat. no. 75635*
- Gris argent
(I) Mat. no. 75942*
(J) Mat. no. 75636*

*UV = 50 pièces

Variantes de fixation

Raccord I

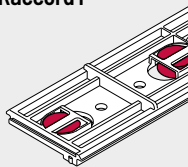

Jusqu'à 4 aimants
Force magnétique : min. 60 N

Raccord J

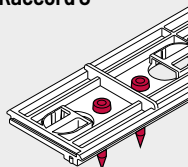

Jusqu'à 4 vis : 4 mm
Couple de serrage : max. 2,5 Nm

Raccord J

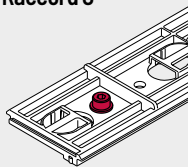

Pour écrou M4
Vis tête cylindrique : DIN 9612 M4
Rondelle : DIN 125

Raccord J

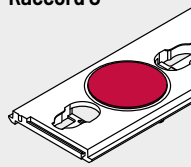



Disque adhésif
N° de mt. 75949

Raccord K/L - pour piètement de table rond

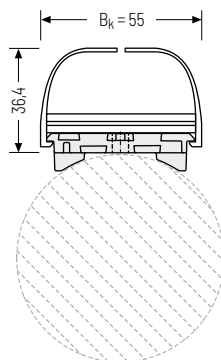
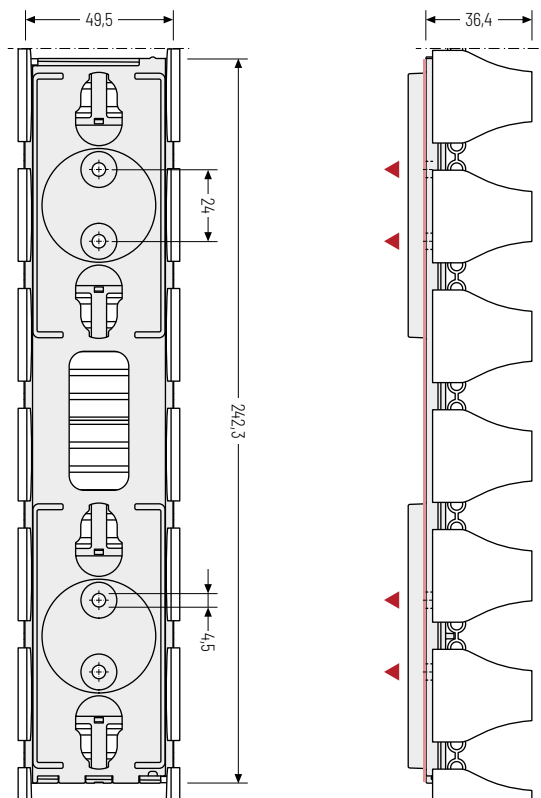

Raccord pour assemblage du guidage de câbles au niveau du piètement de table $\emptyset = 70$ mm. Fixation par aimants intégrés ou vis.

▲ Possibilités d'assemblage



 Diamètres personnalisables sur demande.

Couleurs disponibles

-  Noir
(K) Mat. no. 75943*
(L) Mat. no. 75647*
-  Blanc
(K) Mat. no. 75944*
(L) Mat. no. 75648*
-  Gris argent
(K) Mat. no. 75945*
(L) Mat. no. 75649*

*UV = 50 pièces

Variantes de fixation

Raccord K

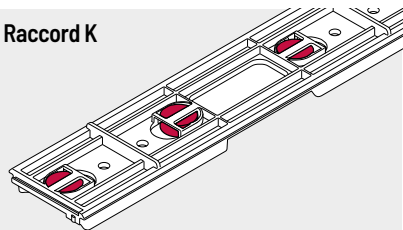

Jusqu'à 4 aimants
Force magnétique : min. 60 N

Raccord L

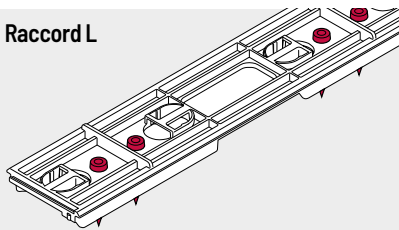

Jusqu'à 4 vis : 4 mm
Couple de serrage : max. 2,5 Nm

Série
PROTUM®Série
KSérie
UNIFLEX
AdvancedSérie
MSérie
TKHDSérie
XLSérie
QUANTUM®Série
TKRSérie
TKASérie
UAT

Raccord M – Pour les profils plats

Raccord pour l'installation du passage des câbles sur le profilés en aluminium rectangulaires. Fixation par clip intégré.

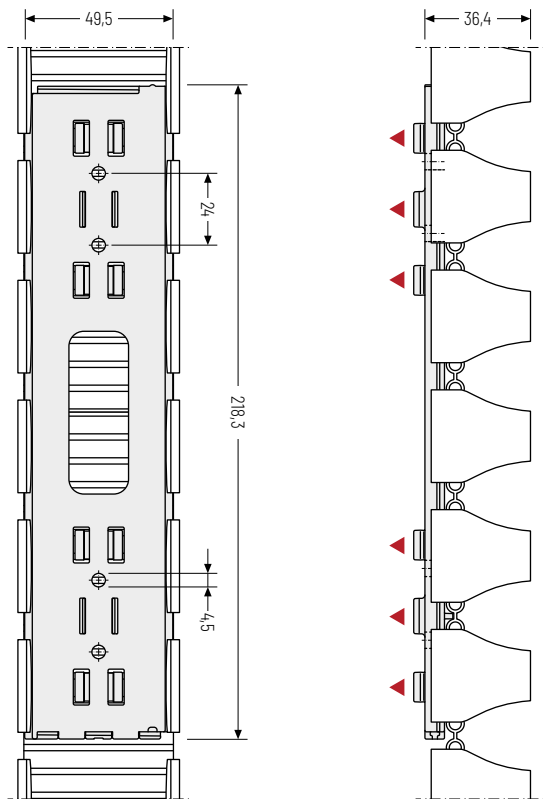

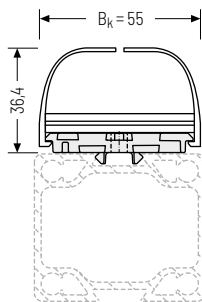

▲ Possibilités d'assemblage



 Profil individuel
Coupe section sur demande.

Couleurs disponibles

-  Noir
Mat. no. 75937*
-  Blanc
Mat. no. 75938*
-  Gris argent
Mat. no. 75939*

*UV = 50 pièces

Fixations disponibles

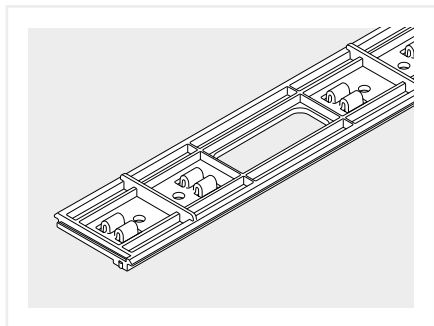



 L'assemblage dépend de la forme du profilé en aluminium. Veuillez nous contacter – Nous sommes ravie de vous conseiller.

Raccord N - ovale pour plateau de table

Raccordement de table pour installer le passage des câbles sous le plateau de la table ou sur un conduit des câbles via des aimants intégrés.

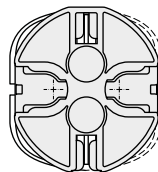
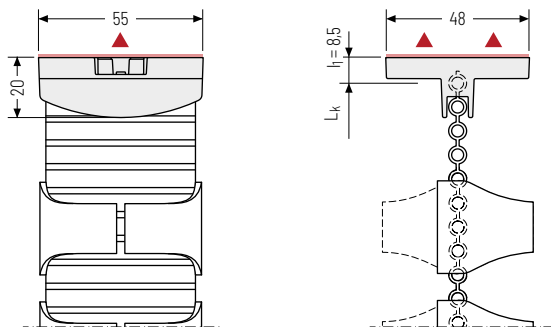
▲ Possibilités d'assemblage



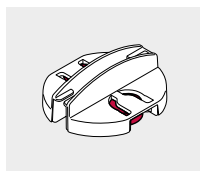

 Contre-appui auto-collant disponible pour les surfaces non-magnétiques!

Fixations disponibles



Aimants
Force magnétique :
max. 35 N

Couleurs disponibles

-  Noir
Mat. no. 75937*
-  Blanc
Mat. no. 75938*
-  Gris argent
Mat. no. 75939*

*UV = 50 pièces

Série
PROTUM®Série
KSérie
UNIFLEX
AdvancedSérie
MSérie
TKHDSérie
XLSérie
QUANTUM®Série
TKRSérie
TKASérie
UAT

Pièces latérales « Clip » – Kit de fixation pour le raccordement des deux côtés

Fixation pour l'installation du cheminement des câbles et des accessoires tels que des multiprises, des transformateurs et bien plus encore. Fixation par aimants ou vis intégrés.

▲ Possibilités d'assemblage

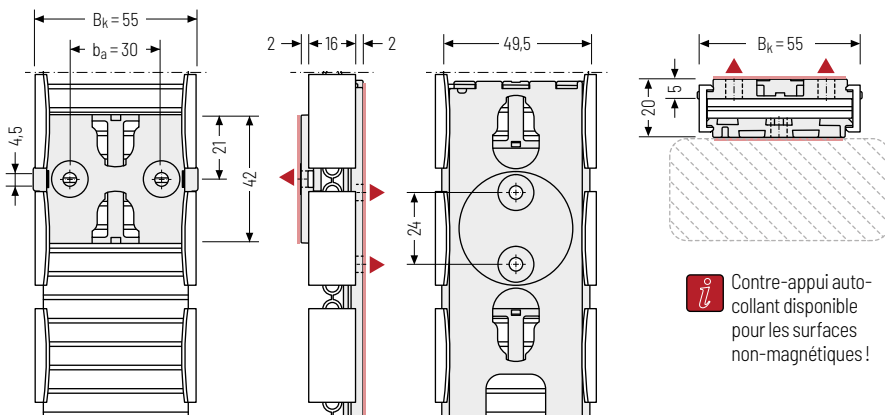

 Contre-appui auto-collant disponible pour les surfaces non-magnétiques!

Le kit de fixation comprend le collier de serrage et les pièces latérales « Clip » pour une longueur de 480 mm. Les parties latérales « Clip » peuvent être combinées avec les connecteurs suivants :

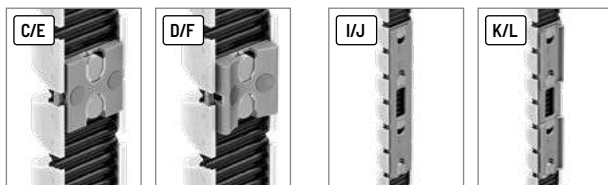

Page 287

Page 287

Page 289

Page 290

Couleurs disponibles

-  Noir
Mat. no. 75812*
-  Blanc
Mat. no. 75814*
-  Gris argent
Mat. no. 75813*

* Longueur: 480 mm



Pièces latérales « Clip »

Commande





Kits standard pour tables réglables en hauteur (postes de travail assis-débout)
jusqu'à 740 mm de hauteur de levage

		Couleur	N° commande du kit
Série K		<p>Kit standard Protum Office P0400GS01 Poste de travail assis / debout pour pose des câbles unilatérale, longueur totale 1350 mm incl. 1 raccord B et 2 raccords F pour l'assemblage sous le plateau de la table et au niveau du piétement de table rond (D=70 mm)</p>	 Noir 75968
			 Blanc 75970
			 Gris argent 75969
Série UNIFLEX Advanced		<p>Kit standard Protum Office P0400GS01 Poste de travail assis / debout pour pose des câbles unilatérale, longueur totale 1350 mm incl. 1 raccord B et 2 raccords F pour l'assemblage sous le plateau de la table et au niveau du piétement de table plat</p>	 Noir 75964
			 Blanc 75966
			 Gris argent 75965

Kits standard pour tables non réglables en hauteur (postes de travail standard)

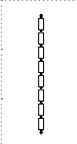
		Couleur	N° commande du kit
Série M		<p>Kit standard Protum Office P0400GS02 Poste de travail standard pour pose des câbles bilatérale, longueur totale 815 mm incl. 1 raccord B et 1 raccord G pour l'assemblage sous le plateau de la table et la finition au sol</p>	 Noir 75960
			 Blanc 75962
			 Gris argent 75961
Série TKHD		<p>Kit standard Protum Office P0400GS01 Poste de travail standard pour pose des câbles unilatérale, longueur totale 815 mm incl. 1 raccord B et 1 raccord G pour l'assemblage sous le plateau de la table et la finition au sol</p>	 Noir 75956
			 Blanc 75958
			 Gris argent 75957

Kits standard pour la fixation d'un connecteur

		Couleur	N° commande du kit
Série QUANTUM®		<p>Kit standard d'éléments latéraux de type « clip » pour la fixation d'un connecteur. Kit de fixation pour une connexion des deux côtés. Longueur totale 480 mm.</p>	 Noir 75835
			 Blanc 75837
			 Gris argent 75836



Commande

Kits standard pour le guidage de câbles P0400GS01

		Couleur	N° commande du kit
	Kit standard pour le guidage de câbles Protum Office P0400GS01 , section intérieure 50 x 21,5 mm, longueur totale 960 mm.		Noir 75972
			Blanc 75980
			Gris argent 75976

Kits standard pour le guidage de câbles P0400GS01.2

		Couleur	N° commande du kit
	Kit standard pour le guidage de câbles Protum Office P0400GS01.2 , section intérieure 2 x (51 x 21,5 mm), longueur totale 960 mm.		Noir 75855
			Blanc 75857
			Gris argent 75856

Kits standard pour le guidage de câbles P0400GS02

		Couleur	N° commande du kit
	Kit standard pour le guidage de câbles Protum Office P0400GS02 , section intérieure 2 x (50 x 21,5 mm), longueur totale 960 mm.		Noir 75981
			Blanc 75989
			Gris argent 75985

Tous les kits sont fournis emballés dans un carton, éléments de fixation et instructions d'assemblage compris. Le numéro de commande est indiqué pour 1 kit / 1 UV, soit 50 kits. Kits individuels sur demande.

Les articles en couleur peuvent présenter des différences de couleur.



modifications.

Série
PROTUM®

Série
K

Série
UNIFLEX
Advanced

Série
M

Série
TKHD

Série
XL

Série
QUANTUM®

Série
TKR

Série
TKA

Série
UAT