

Presentazione

Conduttore dinamico di energia QUANTUM con traversini in alluminio e poliammide

- Il conduttore dinamico di energia KABELSCHLEPP con silenziosità assoluta < 40 dB (A) in installazione autoportante
- Nessun effetto poligonale = Scorrimento senza vibrazioni
- Totale assenza di usura nelle giunzioni = adatto ad ambienti puri
- Peso estremamente ridotto
- Enorme durata: ≥ 25 Milioni di cicli
- Per movimentazioni 3D
- Struttura flessibile: consente una rotazione sino a ± 30 Gradi ed una traslazione laterale pari al 10% di Lf
- Per elevate accelerazioni ≥ 30 g
- Per elevate velocità di traslazione ≥ 40 m/s
- Per lunghe corse di spostamento oltre 100 m
- Protezione dei cavi per l'assenza dell'effetto poligonale
- Larghezze variabili
- Disponibile in 4 altezze (ognuna con larghezze adattabili ad ogni applicazione)

Varianti del traversino:

RS – Esecuzione standard

RV – Esecuzione rinforzata

RE – Esecuzione con profili in poliammide

Materiale delle bande:

PP-Nero

Materiale dei profili:

Legga di alluminio e poliammide speciale

→ vedi Informazioni tecniche pag. 3.018

EFFETTO POLIGONALE QUASI NULLO



QUANTUM

Scorrimento senza vibrazioni

Portacavo con effetto poligonale

Tipo	Larghezza interna		Larghezza catena		Altezza interna	Dati tecnici
	B _i min mm	B _i max mm	B _k min mm	B _k max mm	h _i mm	pag.
Q040	28	284	68	324	28	5.026
Q060	38	500	90	552	42	5.030
Q080	50	600	122	672	58	5.038
Q100	70	600	152	682	72	5.046

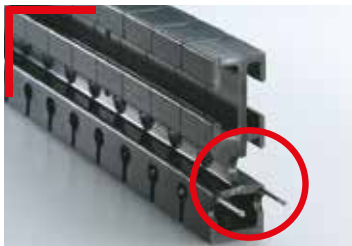
QUANTUM**Qualità senza compromessi****Forza ed enorme flessibilità**

Due funi in acciaio nel tratto portante dei moduli in polipropilene aumentano la durata e la resistenza a rottura del conduttore dinamico di energia KABELSCHLEPP QUANTUM.

**Totamente idoneo ad ambienti puri**

Assenza di giunzioni, pertanto assenza di attrito e di usura. I traversini in alluminio riducono al minimo l'attrito dei cavi. Di conseguenza ottime premesse per l'impiego in ambienti puri.

**Giunzioni longitudinali**

Per congiungere i moduli e realizzare lunghezze anche superiori ai 6 metri o modificarne successivamente la lunghezza. L'impiego di queste giunzioni longitudinali non va ad intaccare la zona del raggio di curvatura.

**Più duro della pratica**

Laboratorio per i test KABELSCHLEPP. Enorme durata: dopo più di 25 milioni di cicli il QUANTUM non presenta segni di usura.

QUANTUM

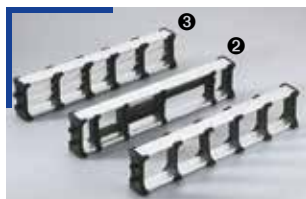
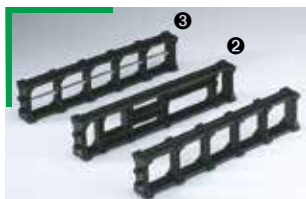
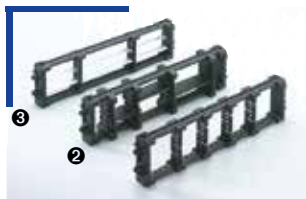
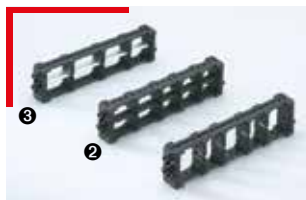
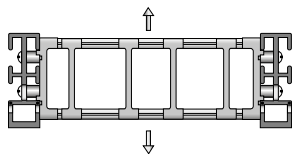

Esecuzione del traversino

Tutte le varianti del traversino QUANTUM sono apribili sul lato superiore e inferiore. Numerosi test eseguiti in sede KABELSCHLEPP dimostrano che i nostri traversini in alluminio sono i traversini migliori per la conduzione dei cavi.

Sistemi di traversini per Q040 RE con profili in poliammide. Esecuzione con passo di 8 mm (B_i 28 - 284 mm)

Esempio: Sistema di separatori standard senza suddivisione intermedia.

- ② Sistema di separatori con profili passanti in poliammide per suddivisione intermedia.
- ③ Sistema di separatori con profili passanti in alluminio per suddivisione intermedia.

Sistemi di traversini per Q060 RE con profili in poliammide. Esecuzione con passo di 8 mm (B_i 68 - 276 mm)

Esempio: Sistema di separatori standard senza suddivisione intermedia.

- ② Sistema di separatori con esecuzione per suddivisione intermedia variabile.
- ③ Sistema di separatori con profilo passante in alluminio per suddivisione intermedia.

Sistemi di traversini per Q060 RS con profili in alluminio. Esecuzione con passo di 1 mm (B_i 38 - 500 mm)

Esempio: Sistema di separatori standard senza suddivisione intermedia.

- ② Sistema di separatori con esecuzione per suddivisione intermedia variabile.
- ③ Sistema di separatori con profilo passante in alluminio per suddivisione intermedia.

Sistema di separatori per Q080 / Q100 RE con profili in poliammide. Esecuzione con passo di 16 mm (B_i 58 - 570 mm) Q080; 16 mm (B_i 74 - 570 mm) Q100

Esempio: Sistema di separatori standard senza suddivisione intermedia.

- ② Sistema di separatori con esecuzione per suddivisione intermedia variabile.
- ③ Sistema di separatori con profilo passante in alluminio per suddivisione intermedia.

Sistema di separatori per Q080 / Q100 RS / RV con profili in alluminio. Esecuzione con passo di 1 mm (B_i 50 - 600 mm) Q080; 1 mm (B_i 70 - 600 mm) Q100

Esempio: Sistema di separatori standard senza suddivisione intermedia.

- ② Sistema di separatori con esecuzione per suddivisione intermedia variabile.
- ③ Sistema di separatori con profilo passante in alluminio per suddivisione intermedia.

Tipo Q040

Layout del QUANTUM

Passo t = 15 mm
 Altezza maglia h_G = 40 mm
 Lunghezza l₁ = 40 mm
 Dimensioni raccordi vedi pag. 5.055

Per il funzionamento del QUANTUM è necessaria una superficie uniforme. Se tale condizione non sussiste è indispensabile l'applicazione di una canalina di scorrimento.

Lunghezza QUANTUM L_k per disposizione autoportante.

$$L_k = \frac{L_S}{2} + L_B \quad \text{Multiplo del passo di 15 mm}$$

Dimensioni costruttive
in funzione del raggio di curvatura

Altezza di montaggio H:

$$H = 2 KR + 55 \text{ mm}$$

Diagramma dell'autoportanza



Lunghezza con flessione ammissibile L_D e Corsa L_S
in funzione del peso aggiunto
(Vedi Informazioni Costruttive)

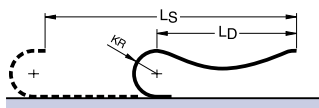

Lunghezza QUANTUM:

$$L_k \approx \frac{L_S + KR}{2} + L_B \quad \text{Multiplo del passo di 15 mm}$$

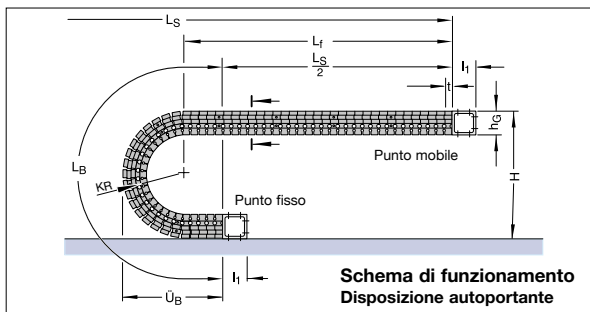

Raggio di curvatura KR	060 mm	075 mm	090 mm	110 mm	150 mm	180 mm
Lunghezza arco L _B	369	416	463	526	651	746
Ingombro arco Ü _B	178	193	208	228	268	298
Altezza H _{min}	175	205	235	275	355	415

La lunghezza arco L_B tiene conto anche dei componenti che vengono fissati tramite i raccordi.

$$L_B = KR \times \pi + 12t$$

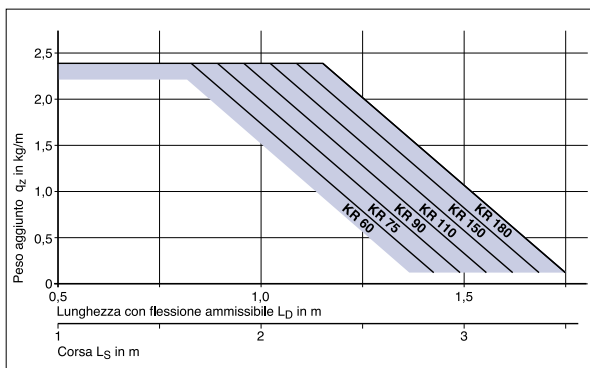

Il diagramma dell'autoportanza considera un peso proprio QUANTUM q_k di 0,81 kg/m.

Corse di traslazione elevate



Per corse molto lunghe il QUANTUM viene installato in un canale di guida.

Layout → vedi Informazioni Costruttive

Canale di guida → vedi Accessori paragrafo 20

La progettazione di un'installazione viene eseguita dai nostri tecnici previa esplicita richiesta.

Tipo Q040

Sezione della QUANTUM

Vista in sezione come da schema di funzionamento

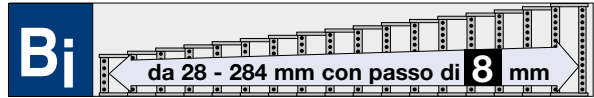

Varianti del traversino RE / RET

Profili in poliammide apribili sia sul lato inferiore che superiore

Assenza di viti!

Profili asportabili con rotazione di 90°

Montaggio traversini:



Varianti RE - Standard
Montaggio traversini ogni 90 mm



Varianti RET
Montaggio traversini ogni 45 mm

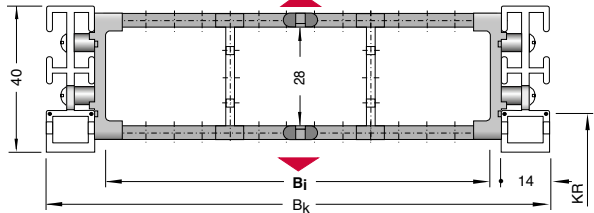

Larghezza QUANTUM:

$$B_k = B_i + 40 \text{ mm}$$

Larghezza QUANTUM con raccordi terminali:

$$B_k = B_{EF} = B_i + 40 \text{ mm}$$

Raccordi terminali vedi pag. 5.055

Articolo Nr.	Larghezza interna B_i	Larghezza QUANTUM B_k	h_i	h_g	t	Peso kg/m
Q 040.028 ... Raggio	28	68	28	40	15	0,63
Q 040.044 ... Raggio	44	84	28	40	15	0,65
Q 040.060 ... Raggio	60	100	28	40	15	0,68
Q 040.068 ... Raggio	68	108	28	40	15	0,69
Q 040.084 ... Raggio	84	124	28	40	15	0,71
Q 040.100 ... Raggio	100	140	28	40	15	0,73
Q 040.116 ... Raggio	116	156	28	40	15	0,75
Q 040.132 ... Raggio	132	172	28	40	15	0,77
Q 040.148 ... Raggio	148	188	28	40	15	0,80
Q 040.164 ... Raggio	164	204	28	40	15	0,82
Q 040.180 ... Raggio	180	220	28	40	15	0,84
Q 040.204 ... Raggio	204	244	28	40	15	0,87
Q 040.220 ... Raggio	220	260	28	40	15	0,90
Q 040.236 ... Raggio	236	276	28	40	15	0,92
Q 040.252 ... Raggio	252	292	28	40	15	0,94
Q 040.268 ... Raggio	268	308	28	40	15	0,96

- Completare con RE (traversino ogni 90 mm) o RET (traversino ogni 45 mm)
- Completare l'Articolo con il raggio di curvatura desiderato. Es. Q040.028.RE.090

Raggi di curvatura KR (mm) disponibili

060 075 090 110 150 180

Tipo Q040

Sistema di separatori per variante RE / RET

Il sistema di separatori viene progettato dai nostri tecnici sulla base delle Vostre indicazioni relative al layout del portacavi.

Sistema di separatori TS 0

Senza divisori orizzontali

	Versione A	Versione B
s_T	2,8 mm	2,8 mm
$a_{T \text{ min}}$	8 mm	14 mm
$a_x \text{ min}$	8 mm	8 mm
$a_x \text{ passo}$	continuo	8 mm

Nella versione B la distanza a_x deve essere multiplo di 8 mm!

Per ordinare QUANTUM già assemblati indicare TS 0 - S / $n_T \times$. TS 0 indica solo separatori verticali, n_T il numero dei separatori per traversa. Quindi sostituire con x la quantità desiderata, indicando inoltre (al posto di S) la versione del separatore richiesta.

Esempio: TS 0 - A / $n_T 4$

Vedi pag. 5.057

Sistema di separatori TS 1

Con divisione orizzontale continua per tutta la lunghezza del B_i eseguita con:

Profili in alluminio 6 x 2,4 mm

	Versione A	Versione B
s_T	2,8 mm	2,8 mm
$a_{T \text{ min}}$	8 mm	14 mm
$a_{T \text{ max}}$	20 mm	22 mm
$a_x \text{ min}$	8 mm	8 mm
$a_x \text{ passo}$	continuo	8 mm
$n_{T \text{ min}}$	2	2

Nella versione B la distanza a_x deve essere multiplo di 8 mm!

Per ordinare QUANTUM già assemblati indicare TS 1 - S - VDy / $n_T \times$. TS 1 indica la presenza del divisore orizzontale continuo, VDy la sua posizione, n_T il numero di separatori per traversa. Quindi sostituire con x la quantità desiderata di separatori per traversa (minimo 2) e la/le y con la posizione del/dei divisore/i, indicando inoltre (al posto di S) la versione del separatore richiesta.

Esempio: TS 1 - B - VD 1 / $n_T 4$

Vedi pag. 5.057

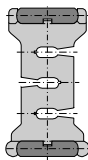

Versione A
Inserto nel profilo verso l'interno (standard)

Separatori mobili nel traversino

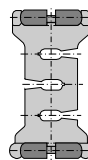

Versione B
Inserto nel profilo verso l'esterno

Separatori fissi nel traversino (a_x passo di 8 mm)

I separatori vengono montati generalmente ogni traversino cioè ogni 90 mm.

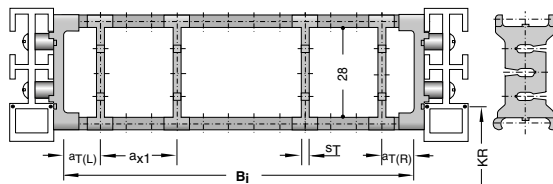

Descrizione	Codice	U.M.
Separatore	71625	Pz

Separatori mobili all'interno del traversino (Versione A) oppure fissi (Versione B). Nella versione B indicare sempre le distanze di montaggio a_T e a_x !

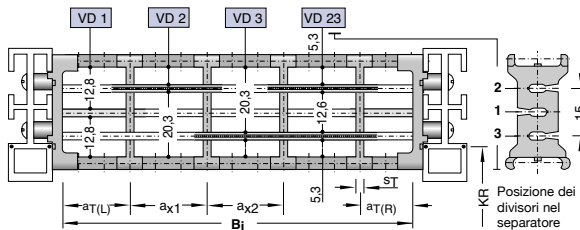

Descrizione	Codice	U.M.
Separatore	71625	Pz
Profilo AL 6x2,4	5801	Mt

Separatori mobili all'interno del traversino (Versione A) oppure fissi (Versione B). Nella versione B indicare sempre le distanze di montaggio a_T e a_x !

Tipo Q040

I separatori sono fissi all'interno del traversino (Versione B)

Sistema di separatori TS 3

Suddivisione eseguita con **divisori in alluminio Profilo 6 x 2,4 mm**

	Versione B
s_T	2,8 mm
a_T min	14 mm
a_x min con divisione	24 mm
a_x min con VR 0	8 mm
a_x passo	8 mm

Nella Versione B la distanza a_x deve essere multiplo di 8 mm!

Per ordinare QUANTUM già assemblati indicare TS3 e per ogni camera (K) la variante VR di posizionamento dei divisori e le distanze a_T e a_x in mm.

Esempio:

TS3/**K1**-VR0/20/**K2**-VR1/40/**K3**-VR2/72/**K4**-VR3/40/**K5**-VR23/20/ n_T 1

Vedi pag. 5.057

Raccordi terminali vedi pag. 5.055

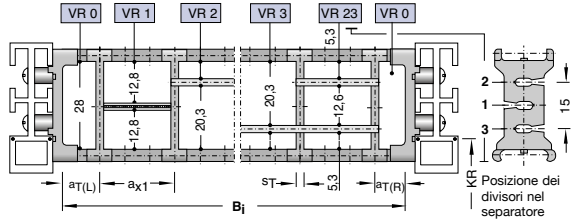

Descrizione	Codice	U.M.
Separatore	71625	Pz
Profilo AL 6x2,4	5801	Mt

Tipo Q060

Layout del QUANTUM

Passo t = 20 mm
 Altezza maglia h_G = 60 mm
 Lunghezza l₁ = 60 mm
 Dimensioni raccordi vedi pag. 5.055

Per il funzionamento del QUANTUM è necessaria una superficie uniforme. Se tale condizione non sussiste è indispensabile l'applicazione di una canalina di scorrimento.

Lunghezza QUANTUM L_k per disposizione autoportante.

$$L_k = \frac{L_S}{2} + L_B \quad \text{Multiplo del passo di 20 mm}$$

Dimensioni costruttive
in funzione del raggio di curvatura

Altezza di montaggio H:

$$H = 2 KR + 88 \text{ mm}$$

Diagramma dell'autoportanza



Lunghezza con flessione ammissibile L_D e Corsa L_S
in funzione del peso aggiunto
(Vedi Informazioni Costruttive)

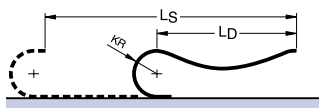

Lunghezza QUANTUM:

$$L_k \approx \frac{L_S + KR}{2} + L_B \quad \text{Multiplo del passo di 20 mm}$$

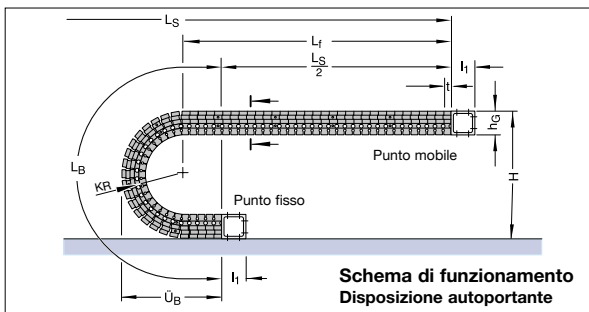

Raggio di curvatura KR	100 mm	120 mm	150 mm	190 mm	250 mm	300 mm
Lunghezza arco L _B	554	617	711	837	1025	1182
Ingombro arco Ü _B	264	284	314	354	414	464
Altezza H _{min}	288	328	388	468	588	688

La lunghezza arco L_B tiene conto anche dei componenti che vengono fissati tramite i raccordi.

$$L_B = KR \times \pi + 12t$$

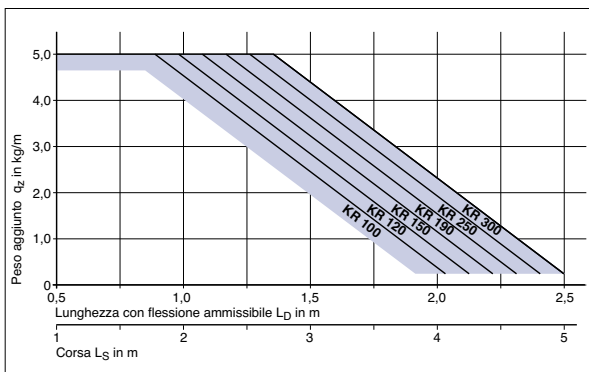

Il diagramma dell'autoportanza considera un peso proprio QUANTUM q_k di 1,4 kg/m.

Corse di traslazione elevate



Per corse molto lunghe il QUANTUM viene installato in un canale di guida.

Layout → vedi Informazioni Costruttive

Canale di guida → vedi Accessori paragrafo 20

La progettazione di un'installazione viene eseguita dai nostri tecnici previa esplicita richiesta.

Tipo Q060

Sezione della QUANTUM

Vista in sezione come da schema di funzionamento

Variante del traversino RS / RST

Traversino a telaio - esecuzione standard
 Profili in alluminio apribili a scatto sul lato inferiore e superiore

Assenza di viti!

Profili asportabili con rotazione di 90°

Montaggio traversini:



Variante RS - Standard
 Montaggio traversini ogni 120 mm

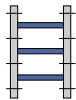

Variante RST
 Montaggio traversini ogni 60 mm

Larghezza QUANTUM:

$$B_k = B_i + 52 \text{ mm}$$

Larghezza QUANTUM con raccordi terminali:

$$B_k = B_{EF} = B_i + 52 \text{ mm}$$

Larghezza QUANTUM con pattini:

$$B_{EF'} = B_i + 56 \text{ mm}$$

Boccole rotanti e distanziali vedi pag. 5.037

Raccordi terminali vedi pag. 5.055

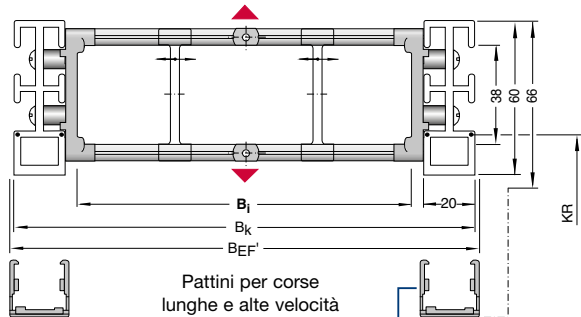
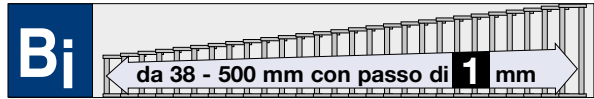

Descrizione	Codice	U.M.
Pattino Q060	75610	Pz

Articolo Nr.	Larghezza interna B_i	Larghezza QUANTUM B_k	h_i	h_g	t	Peso kg/m
Q 060.063 ... Raggio	63	115	38	60	20	1,37
Q 060.068 ... Raggio	68	120	38	60	20	1,38
Q 060.078 ... Raggio	78	130	38	60	20	1,39
Q 060.093 ... Raggio	93	145	38	60	20	1,40
Q 060.104 ... Raggio	104	156	38	60	20	1,41
Q 060.109 ... Raggio	109	161	38	60	20	1,42
Q 060.118 ... Raggio	118	170	38	60	20	1,43
Q 060.128 ... Raggio	128	180	38	60	20	1,44
Q 060.143 ... Raggio	143	195	38	60	20	1,45
Q 060.153 ... Raggio	153	205	38	60	20	1,46
Q 060.163 ... Raggio	163	215	38	60	20	1,47
Q 060.168 ... Raggio	168	220	38	60	20	1,48
Q 060.178 ... Raggio	178	230	38	60	20	1,49
Q 060.193 ... Raggio	193	245	38	60	20	1,50
Q 060.204 ... Raggio	204	256	38	60	20	1,51
Q 060.218 ... Raggio	218	270	38	60	20	1,52
Q 060.228 ... Raggio	228	280	38	60	20	1,53
Q 060.243 ... Raggio	243	295	38	60	20	1,55
Q 060.268 ... Raggio	268	320	38	60	20	1,57
Q 060.275 ... Raggio	275	327	38	60	20	1,58
Q 060.289 ... Raggio	289	341	38	60	20	1,60
Q 060.293 ... Raggio	293	345	38	60	20	1,61
Q 060.318 ... Raggio	318	370	38	60	20	1,63
Q 060.368 ... Raggio	368	420	38	60	20	1,67
Q 060.418 ... Raggio	418	470	38	60	20	1,72
Q 060.468 ... Raggio	468	520	38	60	20	1,80

- Completare con RS (traversino ogni 120 mm) o RST (traversino ogni 60 mm)
- Completare l'Articolo con il raggio di curvatura desiderato. Es. Q060.128.RS.150

Raggi di curvatura KR (mm) disponibili					
100	120	150	190	250	300

Tipo Q060

Sistema di separatori per variante RS / RST

Sistema di separatori TS 0

Senza divisori orizzontali

s_T	3 mm
a_T min	13,5 mm
a_x min	13 mm

Per ordinare QUANTUM già assemblati indicare TS 0 / $n_T x$. TS 0 indica solo separatori verticali, n_T il numero dei separatori per traversa. Quindi sostituire con x la quantità desiderata.

Esempio: TS 0 / $n_T 4$

Vedi pag. 5.057

I separatori sono mobili all'interno del traversino!

I separatori vengono montati generalmente ogni traversino, cioè ogni 120 mm.

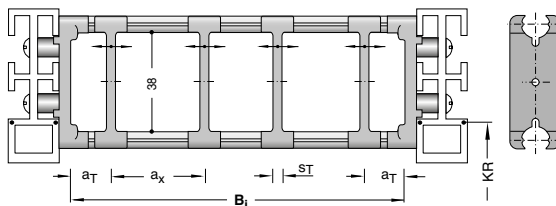

Variante consigliata: VD 1

Descrizione	Codice	U.M.
Separatore	51848	Pz

Sistema di separatori TS 1

Con divisione orizzontale continua per tutta la lunghezza del B_i eseguita con:

Profili in alluminio 11 x 4 mm

s_T	3 mm
a_T min	13,5 mm
a_T max	40 mm
a_x min	13 mm
n_T min	2

Per ordinare QUANTUM già assemblati indicare TS 1 - VDy / $n_T x$. TS 1 indica la presenza del divisore orizzontale continuo, VDy la sua posizione, n_T il numero dei separatori per traversa. Quindi sostituire x con la quantità desiderata di separatori per traversa (minimo 2) e la/le y con la posizione del/dei divisore/i.

Esempio: TS 1 - VD 1 / $n_T 4$

Vedi pag. 5.057

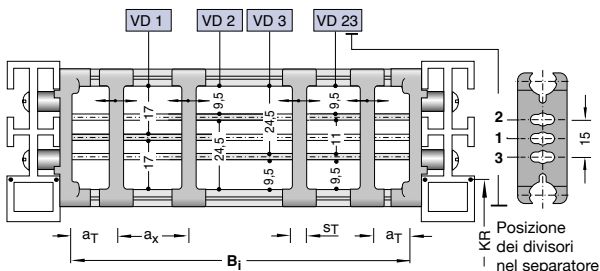

Variante consigliata: VD e VD 1

I separatori sono fissi all'interno del traversino !

Descrizione	Codice	U.M.
Separatore	51845	Pz
Profilo AL 11x4	5803	Mt

Tipo Q060

I separatori sono fissi all'interno del traversino.

Sistema di separatori per variante RS / RST

Sistema di separatori TS 3

Varianti consigliate: VR 0, VR 1, VR 2, VR 23 e VR 3

Suddivisione eseguita con **divisori in poliammide** spessore 4 mm

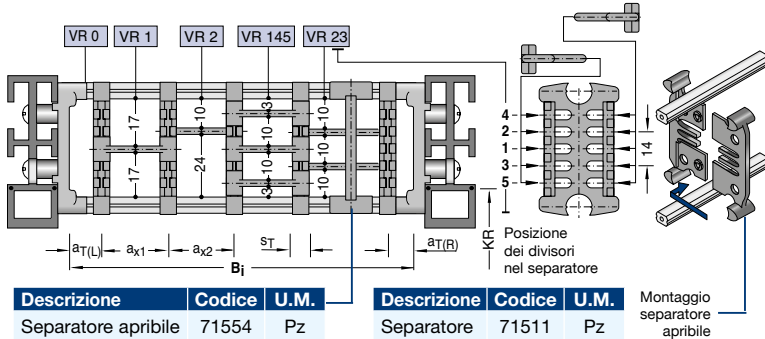

s_T	8 mm
$a_{T \min}$	11 mm
$a_{x \min}$	16 mm (con suddivisione)
$a_x \text{ passo}$	vedi tabella a_x

Per l'impiego di divisori con $a_x > 112$ mm deve essere previsto un sostegno supplementare centrale da effettuarsi con separatore apribile.

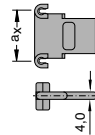

Separatori apribili adatti per montaggio in catene già assemblate

$s_T = 3$ mm

Per ordinare QUANTUM già assemblati indicare TS3 e per ogni camera (K) la variante VR di posizionamento dei divisori e le distanze a_T e a_x in mm.

Supponendo che quanto raffigurato abbia $B_i = 180$ mm, $a_{TL} = 9$ mm, la prima (da sinistra) $a_x = 23$ mm, la seconda $a_x = 28$ mm, la terza $a_x = 33$ mm, la quarta $a_x = 78$ mm e $a_{TR} = 9$ mm, la descrizione è:

TS3/K1-VR0/9/K2-VR1/23/K3-VR2/28/K4-VR145/33/K5-VR23/78/nT1/K6-VR0/9

In alternativa indicare solo TS3 e fornire schema con i codici dei componenti e loro posizioni di montaggio.

Vedi pag. 5.057

Raccordi terminali vedi pag. 5.055

Codice dei Divisori

a_x mm	Codice Divisore	a_x mm	Codice Divisore
16	71514	78	52589
18	52580	80	71518
23	52581	88	52590
28	52582	96	71519
33	52583	112	71520
38	52584	128	71521
43	52585	144	71522
48	52586	160	71523
58	52587	176	71524
64	71517	192	71525
68	52588	208	71526

Tipo Q060

Sezione del QUANTUM

Vista in sezione come da schema di funzionamento

Variante del traversino RE / RET

Profili in poliammide apribili sia sul lato inferiore che superiore

Assenza di viti!

Profili asportabili con rotazione di 90°

Montaggio traversini:

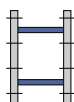

Variante RE - Standard
Montaggio traversini
ogni 120 mm

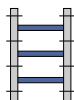

Variante RET
Montaggio traversini
ogni 60 mm

Larghezza QUANTUM:

$$B_k = B_i + 52 \text{ mm}$$

Larghezza QUANTUM con raccordi terminali:

$$B_k = B_{EF} = B_i + 52 \text{ mm}$$

Larghezza QUANTUM con pattini:

$$B_{EF}' = B_i + 56 \text{ mm}$$

Raccordi terminali vedi pag. 5.055

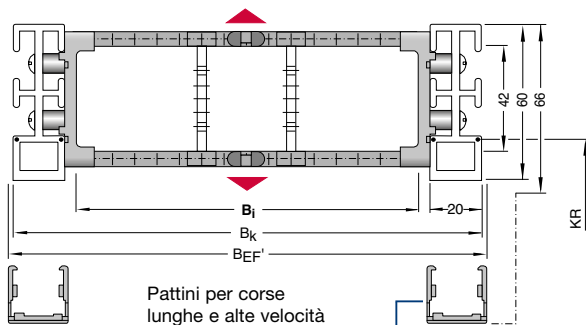

Pattini per corse lunghe e alte velocità

Descrizione	Codice	U.M.
Pattino Q060	75610	Pz

Articolo Nr.	Larghezza interna B_i	Larghezza QUANTUM B_k	h_i	h_g	t	Peso kg/m
Q 060.068 ... Raggio	68	120	42	60	20	1,16
Q 060.076 ... Raggio	76	128	42	60	20	1,18
Q 060.084 ... Raggio	84	136	42	60	20	1,19
Q 060.092 ... Raggio	92	144	42	60	20	1,21
Q 060.100 ... Raggio	100	152	42	60	20	1,22
Q 060.108 ... Raggio	108	160	42	60	20	1,24
Q 060.116 ... Raggio	116	168	42	60	20	1,25
Q 060.124 ... Raggio	124	176	42	60	20	1,26
Q 060.132 ... Raggio	132	184	42	60	20	1,28
Q 060.140 ... Raggio	140	192	42	60	20	1,29
Q 060.148 ... Raggio	148	200	42	60	20	1,31
Q 060.156 ... Raggio	156	208	42	60	20	1,32
Q 060.164 ... Raggio	164	216	42	60	20	1,34
Q 060.172 ... Raggio	172	224	42	60	20	1,35
Q 060.180 ... Raggio	180	232	42	60	20	1,37
Q 060.188 ... Raggio	188	240	42	60	20	1,38
Q 060.196 ... Raggio	196	248	42	60	20	1,39
Q 060.204 ... Raggio	204	256	42	60	20	1,41
Q 060.212 ... Raggio	212	264	42	60	20	1,42
Q 060.220 ... Raggio	220	272	42	60	20	1,44
Q 060.228 ... Raggio	228	280	42	60	20	1,45
Q 060.236 ... Raggio	236	288	42	60	20	1,47
Q 060.244 ... Raggio	244	296	42	60	20	1,48
Q 060.252 ... Raggio	252	304	42	60	20	1,50

Completare con RE (traversino ogni 120 mm) o RET (traversino ogni 60 mm)

Completare l'Articolo con il raggio di curvatura desiderato. Es. Q060.100.RE.190

Raggi di curvatura KR (mm) disponibili

100	120	150	190	250	300
-----	-----	-----	-----	-----	-----

Tipo Q060

Sistema di traversini per variante RE / RET

Il sistema di separatori viene progettato dai nostri tecnici sulla base delle Vostre indicazioni relative al layout del portacavi.

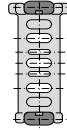

Versione A
Insero nel profilo verso l'interno (standard)

Separatori mobili nel traversino

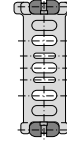

Versione B
Insero nel profilo verso l'esterno

Separatori fissi nel traversino (a_x passo di 8 mm)

I separatori vengono montati generalmente ogni traversino cioè ogni 120 mm.

Sistema di separatori TS 0

Senza divisori orizzontali

	Versione A	Versione B
s_T	4,2 mm	4,2 mm
a_T min	14 mm	14 mm
a_x min	13 mm	16 mm
a_x passo	continuo	8 mm

Per ordinare QUANTUM già assemblati indicare TS 0 - S / $n_T \times$. TS 0 indica solo separatori verticali, n_T il numero dei separatori per traversa. Quindi sostituire con x la quantità desiderata, indicando inoltre (al posto di S) la versione del separatore richiesta.

Esempio: TS 0 - A / $n_T 4$

Vedi pag. 5.057

Separatori mobili all'interno del traversino (Versione A) oppure fissi (Versione B). Nella versione B indicare sempre le distanze di montaggio a_T e a_x !

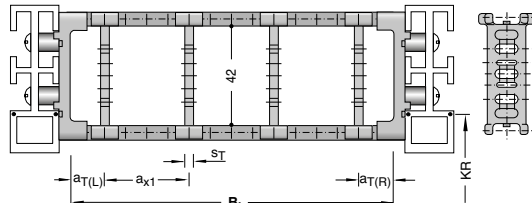

Descrizione	Codice	U.M.
Separatore	72005	Pz

Sistema di separatori TS 1

Con divisione orizzontale continua per tutta la lunghezza del B_i eseguita con:

Profili in alluminio 9 x 2 mm

	Versione A	Versione B
s_T	4,2 mm	4,2 mm
a_T min	14 mm	14 mm
a_T max	25 mm	29 mm
a_x min	13 mm	16 mm
a_x passo	continuo	8 mm
n_T min	2	2

Nella versione B la distanza a_x deve essere multiplo di 8 mm!

Per ordinare QUANTUM già assemblati indicare TS 1 - S - VDy / $n_T \times$. TS 1 indica la presenza del divisore orizzontale continuo, VDy la sua posizione, n_T il numero di separatori per traversa. Quindi sostituire con x la quantità desiderata di separatori per traversa (minimo 2) e la/le y con la posizione del/dei divisore/i, indicando inoltre (al posto di S) la versione del separatore richiesta.

Esempio: TS 1 - B - VD 23 / $n_T 4$

Vedi pag. 5.057

Varianti consigliate: VD 1, VD 4, e VD 5

I separatori sono mobili all'interno del traversino (Versione A) e/o fissi (Versione B). Nella versione B indicare sempre le distanze di montaggio a_T e a_x !

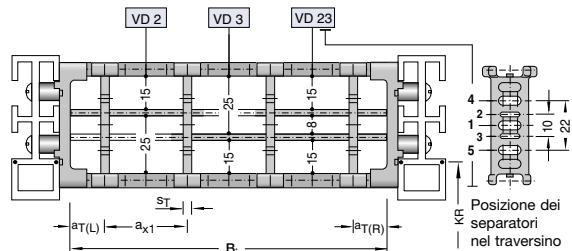

Descrizione	Codice	U.M.
Separatore	72005	Pz
Profilo AL 9x2	6240	Mt

Tipo Q060

I separatori sono fissi all'interno del traversino.

Sistema di separatori per variante RE / RET

Sistema di separatori TS 3

Varianti consigliate: VR 0, VR 1, VR 2 e VR 3

Suddivisione eseguita con **divisori in poliammide** spessore 4 mm

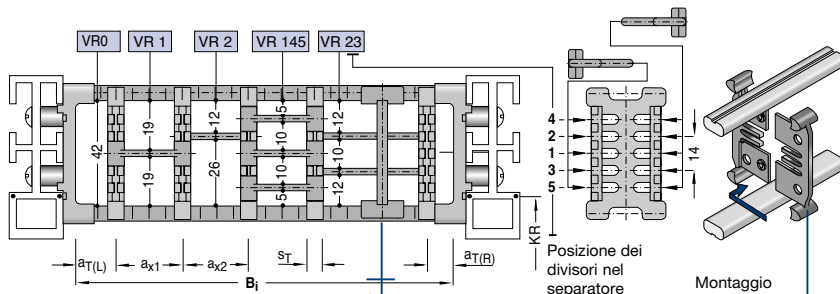

Descrizione	Codice	U.M.
Separatore apribile	71554	Pz

Descrizione	Codice	U.M.
Separatore	71510	Pz

Montaggio separatore apribile

s_T	8 mm
$a_{T \min}$	4 mm
$a_{x \min}$	8 mm (con suddivisione)
$a_{x \text{ passo}}$	vedi tabella a_x

Per l'impiego di divisori con $a_x > 112$ mm deve essere previsto un sostegno supplementare centrale da effettuarsi con separatore apribile.

Separatori apribili adatti per montaggio in catene già assemblate

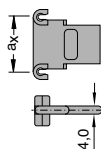

$s_{T \min} = 3$ mm

Per ordinare QUANTUM già assemblati indicare TS3 e per ogni camera (K) la variante VR di posizionamento dei divisori e le distanze a_T e a_x in mm.

Codice dei Divisori

Supponendo che quanto raffigurato abbia $B_i = 180$ mm, $a_{TL} = 9$ mm, la prima (da sinistra) $a_x = 23$ mm, la seconda $a_x = 28$ mm, la terza $a_x = 33$ mm, la quarta $a_x = 78$ mm e $a_{TR} = 9$ mm, la descrizione è:

a_x mm	Codice Divisore	a_x mm	Codice Divisore
16	71514	78	52589
18	52580	80	71518
23	52581	88	52590
28	52582	96	71519
33	52583	112	71520
38	52584	128	71521
43	52585	144	71522
48	52586	160	71523
58	52587	176	71524
64	71517	192	71525
68	52588	208	71526

TS3/K1-VR0/9/K2-VR1/23/K3-VR2/28/K4-VR145/33/K5-VR23/78/nT1/K6-VR0/9

In alternativa indicare solo TS3 e fornire schema con i codici dei componenti e loro posizioni di montaggio.

Vedi pag. 5.057

Boccole rotanti e distanziali

Variante del traversino RS / RST

Boccole rotanti

Nei montaggi ove è necessario ridurre al minimo l'attrito fra i conduttori ed il traversino, è possibile installare le boccole rotanti.



Boccola rotante D=15 mm Sp. 2 mm

Lunghezza in mm	Codice	U.M.
6	K026506TUB	Pz
8	K026508TUB	Pz
20	K026520TUB	Pz

Distanziali

Nei montaggi con catena girata di 90° per evitare che i separatori sotto l'azione del peso dei cavi non rispettino la posizione assegnata, è possibile installare appositi distanziali.



Distanziale

Lunghezza in mm	Codice	U.M.
6	K026506DIS	Pz
8	K026508DIS	Pz
20	K026520DIS	Pz

Raccordi terminali vedi pag. 5.055

Tipo Q080

Layout del QUANTUM

Passo t = 25 mm
 Altezza maglia h_G = 80 mm
 Lunghezza l₁ = 80 mm
 Dimensioni raccordi vedi pag. 5.055

Per il funzionamento del QUANTUM è necessaria una superficie uniforme. Se tale condizione non sussiste è indispensabile l'applicazione di una canalina di scorrimento.

Lunghezza QUANTUM L_k per disposizione autoportante.

$$L_k = \frac{L_S}{2} + L_B \quad \text{Multiplo del passo di 25 mm}$$

Dimensioni costruttive
in funzione del raggio di curvatura

Altezza di montaggio H:

$$H = 2 KR + 117 \text{ mm}$$

Diagramma dell'autoportanza



Lunghezza con flessione ammissibile L_D e Corsa L_S
in funzione del peso aggiunto
(Vedi Informazioni Costruttive)

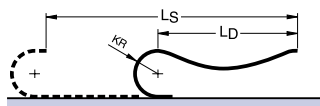

Lunghezza QUANTUM:

$$L_k \approx \frac{L_S + KR}{2} + L_B \quad \text{Multiplo del passo di 25 mm}$$

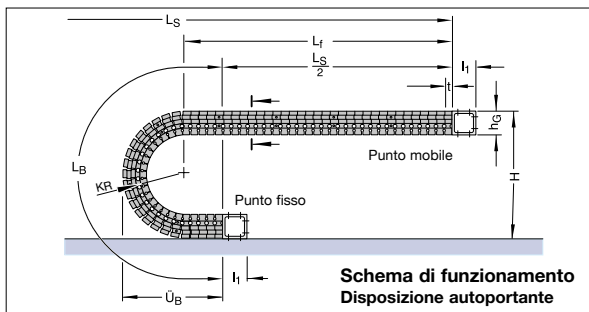

Raggio di curvatura KR	170 mm	200 mm	250 mm	320 mm	420 mm	500 mm
Lunghezza arco L _B	834	928	1085	1305	1619	1870
Ingombro arco Ü _B	379	409	459	529	629	709
Altezza H _{min}	457	517	617	757	957	1117

La lunghezza arco L_B tiene conto anche dei componenti che vengono fissati tramite i raccordi.

$$L_B = KR \times \pi + 12t$$

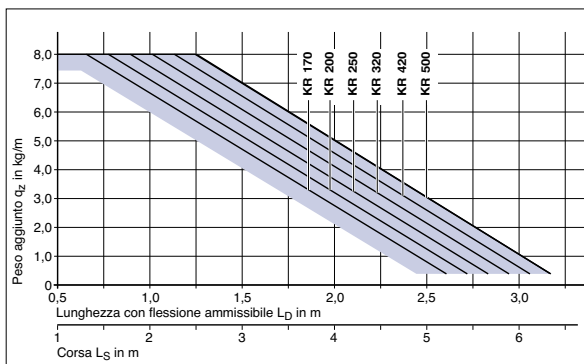

Il diagramma dell'autoportanza considera un peso proprio QUANTUM q_k di 2,3 kg/m.

Corse di traslazione elevate



Per corse molto lunghe il QUANTUM viene installato in un canale di guida.

Layout → vedi Informazioni Costruttive

Canale di guida → vedi Accessori paragrafo 20

La progettazione di un'installazione viene eseguita dai nostri tecnici previa esplicita richiesta.

Tipo Q080

Sezione del QUANTUM

Vista in sezione come da schema di funzionamento

Variante del traversino RS / RST

Traversino a telaio - esecuzione standard
 Profili in poliammide apribili sia sul lato inferiore che superiore
 Assenza di viti!
 Profili asportabili con rotazione di 90°

Montaggio traversini:



Variante RS - Standard
 Montaggio traversini
 ogni 200 mm



Variante RST
 Montaggio traversini
 ogni 100 mm

Larghezza QUANTUM:

$$B_k = B_i + 72 \text{ mm}$$

Larghezza QUANTUM con raccordi terminali:

$$B_k = B_{EF} = B_i + 72 \text{ mm}$$

Larghezza QUANTUM con pattini:

$$B_{EF}' = B_i + 79,5 \text{ mm}$$

Sistema di separatori TS 0

Senza divisori orizzontali

I separatori sono mobili all'interno del traversino.

I separatori vengono montati generalmente ogni 200 mm.

s_T	4 mm
$a_T \text{ min}$	11 mm
$a_x \text{ min}$	14 mm

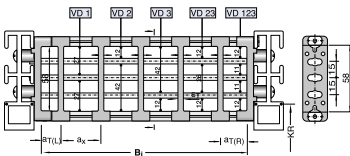

Descrizione	Codice	U.M.
Separatore	51970	Pz
Profilo AL 11x4	5803	Mt

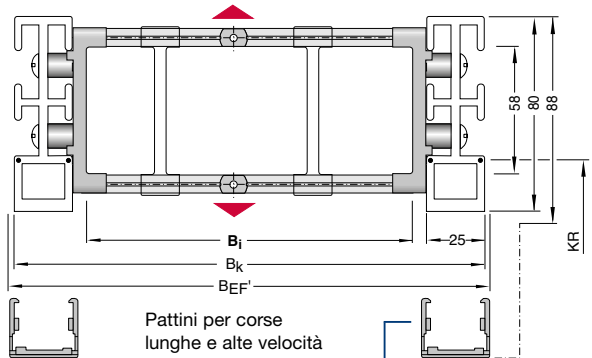
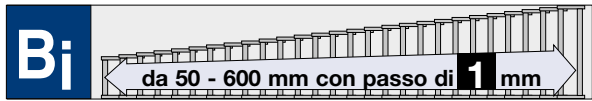

Pattini per corse lunghe e alte velocità

Descrizione	Codice	U.M.
Pattino Q080	75620	Pz

Articolo Nr.	Larghezza interna B_i	Larghezza QUANTUM B_k	h_i	h_g	t	Peso kg/m
Q 080.091 ... Raggio	91	163	58	80	25	1,98
Q 080.103 ... Raggio	103	175	58	80	25	2,00
Q 080.116 ... Raggio	116	188	58	80	25	2,02
Q 080.128 ... Raggio	128	200	58	80	25	2,04
Q 080.141 ... Raggio	141	213	58	80	25	2,06
Q 080.153 ... Raggio	153	225	58	80	25	2,08
Q 080.166 ... Raggio	166	238	58	80	25	2,10
Q 080.178 ... Raggio	178	250	58	80	25	2,12
Q 080.191 ... Raggio	191	263	58	80	25	2,14
Q 080.216 ... Raggio	216	288	58	80	25	2,16
Q 080.241 ... Raggio	241	313	58	80	25	2,18
Q 080.258 ... Raggio	258	330	58	80	25	2,20
Q 080.266 ... Raggio	266	338	58	80	25	2,22
Q 080.291 ... Raggio	291	363	58	80	25	2,24
Q 080.316 ... Raggio	316	388	58	80	25	2,26
Q 080.368 ... Raggio	368	440	58	80	25	2,28
Q 080.418 ... Raggio	418	490	58	80	25	2,30
Q 080.438 ... Raggio	438	510	58	80	25	2,32
Q 080.471 ... Raggio	471	543	58	80	25	2,34
Q 080.510 ... Raggio	510	582	58	80	25	2,36

- Completare con RS (traversino ogni 200 mm) o RST (traversino ogni 100 mm)
- Completare l'Articolo con il raggio di curvatura desiderato. Es. Q080.103.RS.200

Boccole rotanti e distanziali vedi pag. 5.054
Altri sistemi di separazione vedi pag. 11.021

Raggi di curvatura KR (mm) disponibili					
170	200	250	320	420	500

Tipo Q080

Sezione del QUANTUM

Vista in sezione come da schema di funzionamento

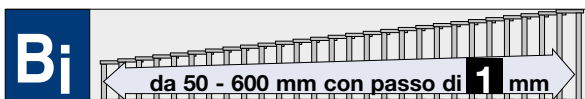

Variante del traversino RV / RVT

Traversino a telaio - esecuzione rinforzata
Profili in alluminio apribili sul lato inferiore e superiore

Assenza di viti!

Profili asportabili con rotazione di 90°

Nella variante del traversino RV e RVT **devono** sempre esserci minimo 2 separatori per traversino.

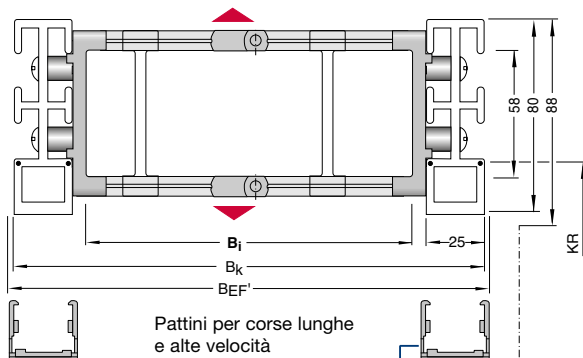

Montaggio traversini:

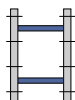

Variante RV - Standard
Montaggio traversini ogni 200 mm



Variante RVT
Montaggio traversini ogni 100 mm

Larghezza QUANTUM:

$$B_k = B_i + 72 \text{ mm}$$

Larghezza QUANTUM con raccordi terminali:

$$B_k = B_{EF} = B_i + 72 \text{ mm}$$

Larghezza QUANTUM con pattini:

$$B_{EF}' = B_i + 79,5 \text{ mm}$$

Descrizione	Codice	U.M.
Pattino Q080	75620	Pz

Articolo Nr.	Larghezza interna B_i	Larghezza QUANTUM B_k	h_i	h_g	t	Peso kg/m
Q 080.083 ... Raggio	83	155	58	80	25	2,30
Q 080.108 ... Raggio	108	180	58	80	25	2,34
Q 080.133 ... Raggio	133	205	58	80	25	2,38
Q 080.158 ... Raggio	158	230	58	80	25	2,42
Q 080.183 ... Raggio	183	255	58	80	25	2,46
Q 080.233 ... Raggio	233	305	58	80	25	2,50
Q 080.283 ... Raggio	283	355	58	80	25	2,54
Q 080.333 ... Raggio	333	405	58	80	25	2,58
Q 080.383 ... Raggio	383	455	58	80	25	2,62
Q 080.433 ... Raggio	433	505	58	80	25	2,66
Q 080.483 ... Raggio	483	555	58	80	25	2,70
Q 080.533 ... Raggio	533	605	58	80	25	2,74
Q 080.583 ... Raggio	583	655	58	80	25	2,78

Completare con RV (traversino ogni 200 mm) o RVT (traversino ogni 100 mm)

Completare l'Articolo con il raggio di curvatura desiderato. Es. Q080.183.RV.200

Raggi di curvatura KR (mm) disponibili

170	200	250	320	420	500
-----	-----	-----	-----	-----	-----

Raccordi terminali vedi pag. 5.055

Tipo Q080

Sistema di separatori per variante RV / RVT

I separatori sono mobili all'interno del traversino.

I separatori vengono montati generalmente ogni traversino, cioè ogni 200 mm.

Sistema di separatori TS 0

Senza divisori orizzontali

s_T	4 mm
a_T min	11 mm
a_x min	14 mm (con suddivisione)
n_T min	2

Per ordinare QUANTUM già assemblati indicare TS 0 - S / $n_T \times$. TS 0 indica solo separatori verticali, n_T il numero dei separatori per traversa. Quindi sostituire con x la quantità desiderata.

Esempio: TS 0 - A / $n_T 3$

Vedi pag. 5.057

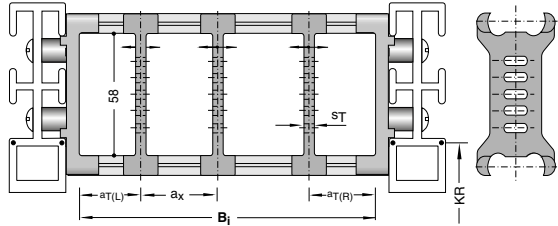

Descrizione	Codice	U.M.
Separatore	71301	Pz

Sistema di separatori TS 1

Con suddivisione orizzontale continua per tutta la lunghezza del B_i eseguita con:

Profilo in alluminio 11 x 4 mm

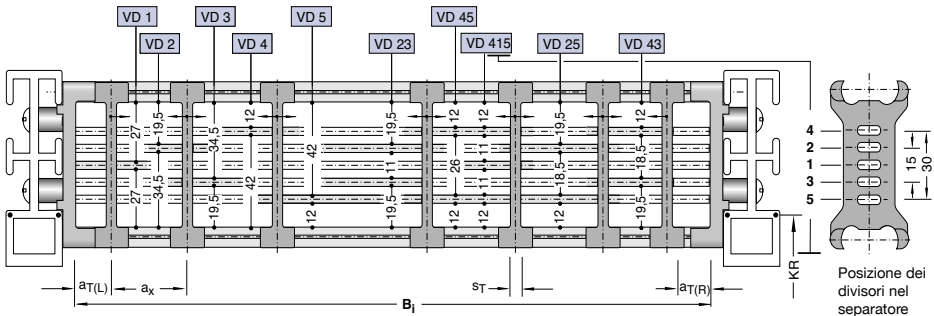

s_T	4 mm
a_T min	11 mm
a_T max	25 mm
a_x min	14 mm
n_T min	2

Descrizione	Codice	U.M.
Separatore	71301	Pz
Profilo AL 11x4	5803	Mt

Varianti consigliate: VD 1, VD 2 e VD 3

I separatori sono mobili all'interno del traversino!

Per ordinare QUANTUM già assemblati indicare TS 1 - VDy / $n_T \times$. TS 1 indica la presenza del divisore orizzontale continuo, VDy la sua posizione, n_T il numero di separatori per traversa. Quindi sostituire con x la quantità desiderata di separatori per traversa (minimo 2) e la/le y con la posizione del/dei divisore/i.

Esempio: TS 1 - VD 23/ n_T 7

Vedi pag. 5.057

Tipo Q080

I separatori sono fissi all'interno del traversino.

Sistema di separatori per variante RV / RVT

Sistema di separatori TS 3

Varianti consigliate: VR 0, VR 1, VR 2 e VR 3

Suddivisione eseguita con **divisori in poliammide** spessore 4 mm

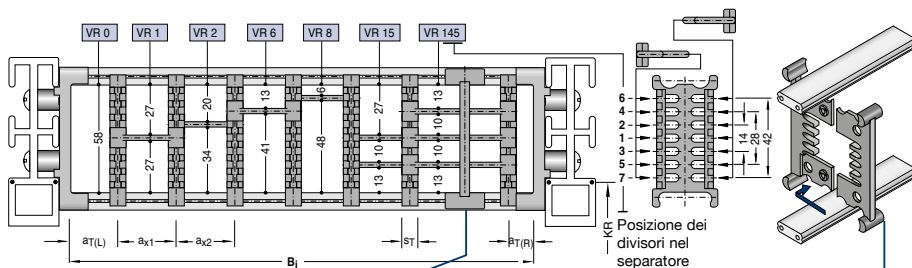

Descrizione	Codice	U.M.
Separatore apribile	71549	Pz

Descrizione	Codice	U.M.
Separatore	71512	Pz

Montaggio separatore apribile

s_T	8 mm
a_T min	8 mm
a_x min	16 mm (con suddivisione)
a_x passo	vedi tabella a_x
n_T min	2

Per l'impiego di divisori con $a_x > 112$ mm deve essere previsto un sostegno supplementare centrale da effettuarsi con separatore apribile.

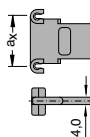

Separatori apribili adatti per montaggio in catene già assemblate

s_T min = 4 mm

Per ordinare **QUANTUM** già assemblati indicare TS3 e per ogni camera (K) la variante VR di posizionamento dei divisori e le distanze a_T e a_x in mm.

Supponendo che quanto raffigurato abbia $B_i = 250$ mm, $a_{TL} = 20$ mm, la prima (da sinistra) $a_x = 38$ mm, la seconda $a_x = 23$ mm, la terza $a_x = 32$ mm, la quarta $a_x = 28$ mm la quinta $a_x = 43$ mm e la sesta $a_x = 48$ mm e la settima $a_x = 18$ mm la descrizione è:

Esempio: TS3/K1-VR0/20/K2-VR1/38/K3-VR2/23/K4-VR6/32/K5-VR8/28/K6-VR15/43/K7-VR145/48/ n_T 1/K8-VR0/18

In alternativa indicare solo TS3 e fornire schema con i codici dei componenti e loro posizioni di montaggio.

Vedi pag. 5.057

Raccordi terminali vedi pag. 5.055

Codice dei Divisori

a_x mm	Codice Divisore	a_x mm	Codice Divisore
16	71514	78	52589
18	52580	80	71518
23	52581	88	52590
28	52582	96	71519
33	52583	112	71520
38	52584	128	71521
43	52585	144	71522
48	52586	160	71523
58	52587	176	71524
64	71517	192	71525
68	52588	208	71526

Tipo Q080

Sezione del QUANTUM

Vista in sezione come da schema di funzionamento

Variante del traversino RE / RET

Profili in poliammide apribili sia sul lato inferiore che superiore

Assenza di viti!

Profili asportabili con rotazione di 90°

Montaggio traversini:



Variante RE - Standard
Montaggio traversini
ogni 200 mm



Variante RET
Montaggio traversini
ogni 100 mm

Larghezza QUANTUM:

$$B_k = B_i + 72 \text{ mm}$$

Larghezza QUANTUM con raccordi terminali:

$$B_k = B_{EF} = B_i + 72 \text{ mm}$$

Larghezza QUANTUM con pattini:

$$B_{EF}' = B_i + 79,5 \text{ mm}$$

Raccordi terminali vedi pag. 5.055

Raggi di curvatura KR (mm) disponibili

170 200 250 320 420 500

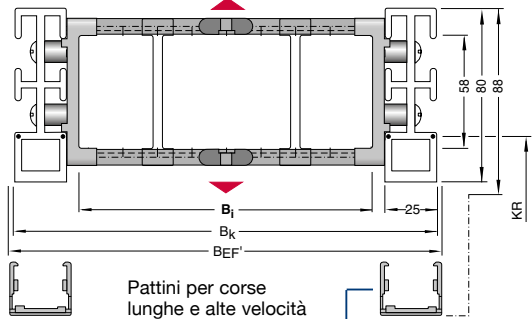
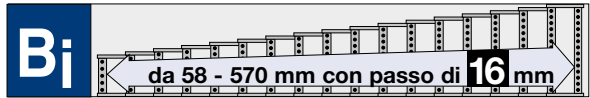

Pattini per corse lunghe e alte velocità

Descrizione	Codice	U.M.
Pattino Q060	75620	Pz

Articolo Nr.	Larghezza interna B_i	Larghezza QUANTUM B_k	h_i	h_g	t	Peso kg/m
Q 080.058 ... Raggio	58	130	58	80	25	1,93
Q 080.074 ... Raggio	74	146	58	80	25	1,96
Q 080.090 ... Raggio	** 90	162	58	80	25	1,98
Q 080.106 ... Raggio	106	178	58	80	25	2,01
Q 080.122 ... Raggio	** 122	194	58	80	25	2,03
Q 080.138 ... Raggio	** 138	210	58	80	25	2,05
Q 080.154 ... Raggio	154	226	58	80	25	2,08
Q 080.170 ... Raggio	** 170	242	58	80	25	2,10
Q 080.186 ... Raggio	** 186	258	58	80	25	2,13
Q 080.202 ... Raggio	202	274	58	80	25	2,15
Q 080.218 ... Raggio	** 218	290	58	80	25	2,17
Q 080.234 ... Raggio	234	306	58	80	25	2,20
Q 080.250 ... Raggio	250	322	58	80	25	2,22
Q 080.266 ... Raggio	** 266	338	58	80	25	2,25
Q 080.282 ... Raggio	282	354	58	80	25	2,27
Q 080.298 ... Raggio	298	370	58	80	25	2,29
Q 080.314 ... Raggio	** 314	386	58	80	25	2,32
Q 080.330 ... Raggio	330	402	58	80	25	2,34
Q 080.346 ... Raggio	346	418	58	80	25	2,37
Q 080.362 ... Raggio	** 362	434	58	80	25	2,39
Q 080.378 ... Raggio	378	450	58	80	25	2,41
Q 080.394 ... Raggio	394	466	58	80	25	2,44
Q 080.410 ... Raggio	** 410	482	58	80	25	2,46
Q 080.426 ... Raggio	426	498	58	80	25	2,49
Q 080.442 ... Raggio	442	514	58	80	25	2,51
Q 080.458 ... Raggio	** 458	530	58	80	25	2,53
Q 080.474 ... Raggio	474	546	58	80	25	2,56
Q 080.490 ... Raggio	** 490	562	58	80	25	2,58
Q 080.506 ... Raggio	506	578	58	80	25	2,61
Q 080.522 ... Raggio	** 522	594	58	80	25	2,63
Q 080.538 ... Raggio	538	610	58	80	25	2,65
Q 080.554 ... Raggio	554	626	58	80	25	2,68
Q 080.570 ... Raggio	** 570	642	58	80	25	2,70

** Standard

Completare con RE (traversino ogni 200 mm) o RET (traversino ogni 100 mm)
Completare l'Articolo con il raggio di curvatura desiderato. Es. Q080.090.RE.200

Tipo Q080

Sistema di traversini per variante RE / RET

Il sistema di separatori viene progettato dai nostri tecnici sulla base delle Vostre indicazioni relative al layout del portacavi.

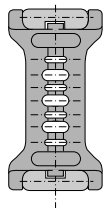

Versione A
Inserto nel profilo verso l'interno (standard)
 Separatori mobili nel traversino (a_x passo continuo)

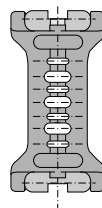

Versione B
Inserto nel profilo verso l'esterno
 Separatori fissi nel traversino (a_x passo di 16 mm)

Sistema di separatori TS 0

Senza divisori orizzontali

	Versione A	Versione B
s_T	6 mm	6 mm
$a_{T \min}$	12 mm	13 mm
$a_x \min$	14,5 mm	16 mm
a_x passo	continuo	16 mm

Per ordinare QUANTUM già assemblati indicare TS 0 - S/ n_T x. TS 0 indica solo separatori verticali, n_T il numero dei separatori per traversa. Quindi sostituire con x la quantità desiderata, indicando inoltre (al posto di S) la versione del separatore richiesta.

Esempio: TS 0 - A / n_T 3

Vedi pag. 5.057

I separatori vengono montati generalmente ogni traversino, cioè ogni 200 mm!

Separatori mobili all'interno del traversino (Versione A) oppure fissi (Versione B). Nella versione B indicare sempre le distanze di montaggio a_T e a_x !

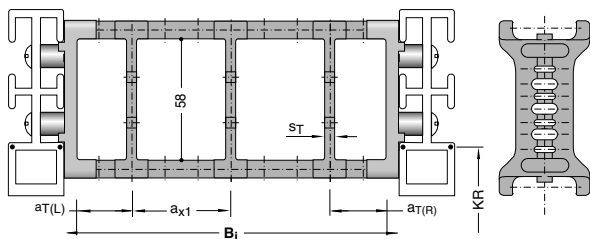

Descrizione	Codice	U.M.
Separatore	72507	Pz

Sistema di separatori TS 1

Con suddivisione orizzontale continua per tutta la lunghezza del B_1 eseguita con: **Profilo in alluminio 11 x 4 mm**

Varianti consigliate: VD 1, VD 4 e VD 5

I separatori sono mobili all'interno del traversino!

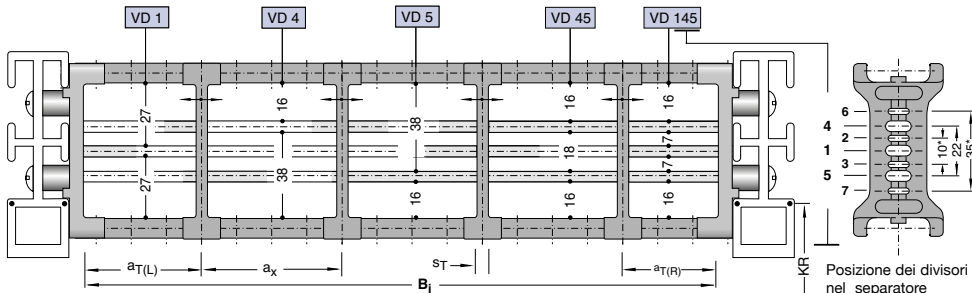

	Versione A	Versione B
s_T	6 mm	6 mm
$a_{T \min}$	12 mm	13 mm
$a_{T \max}$	22,5 mm	22,5 mm
$a_x \min$	14,5 mm	16 mm
a_x passo	continuo	continuo
$n_T \min$	2	2

* con profilo in AL 9x2
 Codice: 6240

Descrizione	Codice	U.M.
Separatore	72507	Pz
Profilo AL 11x4	5803	Mt

Per ordinare QUANTUM già assemblati indicare TS1-S-VDy/ n_T x. TS1 indica la presenza del divisore orizzontale continuo, VDy la sua posizione, n_T il numero dei separatori per traversa. Quindi sostituire x con la quantità desiderata di separatori per traversa (minimo 2) e la/le y con la posizione del/dei divisore/i, indicando inoltre (al posto di S) la versione del separatore richiesta.

Esempio: TS 1 - B - VD 1/ n_T 4 **Vedi pag. 5.057**

Tipo Q080

I separatori sono fissi all'interno del traversino.

Sistema di separatori per variante RE / RET

Sistema di separatori TS 3

Varianti consigliate: VR 0 e VR 1

Suddivisione eseguita con **divisori in poliammide** spessore 4 mm

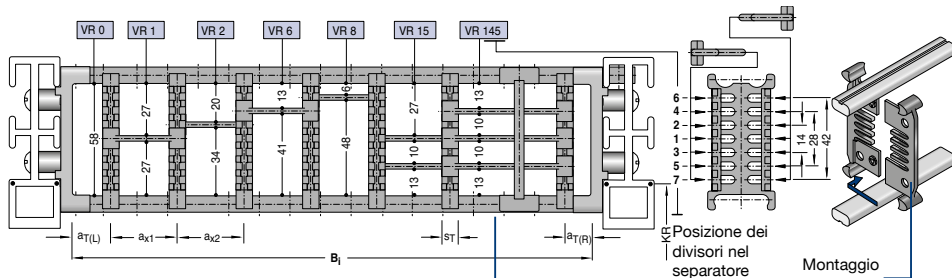

Descrizione	Codice	U.M.
Separatore apribile	71550	Pz

Descrizione	Codice	U.M.
Separatore	71512	Pz

a_T	8 mm
$a_{T \min}$	8 mm
$a_x \min$	16 mm (con suddivisione)
$a_x \text{ passo}$	vedi tabella a_x
$n_t \min$	2

Per l'impiego di divisori con $a_x > 112$ mm deve essere previsto un sostegno supplementare centrale da effettuarsi con separatore apribile.

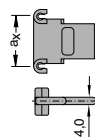

Separatori apribili adatti per montaggio in catene già assemblate

$a_{T \min} = 4$ mm

Per ordinare QUANTUM già assemblati indicare TS3 e per ogni camera (K) la variante VR di posizionamento dei divisori e le distanze a_T e a_x in mm.

Supponendo che quanto raffigurato abbia $B_1 = 250$ mm, $a_{TL} = 20$ mm, la prima (da sinistra) $a_x = 38$ mm, la seconda $a_x = 23$ mm, la terza $a_x = 32$ mm, la quarta $a_x = 28$ mm la quinta $a_x = 43$ mm e la sesta $a_x = 48$ mm e la settima $a_x = 18$ mm la descrizione è:

Esempio: TS3/K1-VR0/20/K2-VR1/38/K3-VR2/23/K4-VR6/32/K5-VR8/28/K6-VR15/43/K7-VR145/48/ n_t 1/K8-VR0/18

In alternativa indicare solo TS3 e fornire schema con i codici dei componenti e loro posizioni di montaggio.

Vedi pag. 5.057

Raccordi terminali vedi pag. 5.055

Codice dei Divisori

a_x mm	Codice Divisore	a_x mm	Codice Divisore
16	71514	78	52589
18	52580	80	71518
23	52581	88	52590
28	52582	96	71519
33	52583	112	71520
38	52584	128	71521
43	52585	144	71522
48	52586	160	71523
58	52587	176	71524
64	71517	192	71525
68	52588	208	71526

Tipo Q100

Layout del QUANTUM

Passo t = 30 mm
 Altezza maglia h_G = 98 mm
 Lunghezza l₁ = 100 mm
 Dimensioni raccordi vedi pag. 5.055

Per il funzionamento del QUANTUM è necessaria una superficie uniforme. Se tale condizione non sussiste è indispensabile l'applicazione di una canalina di scorrimento.

Lunghezza QUANTUM L_k per disposizione autoportante.

$$L_k = \frac{L_S}{2} + L_B \quad \text{Multiplo del passo di 30 mm}$$

Dimensioni costruttive
in funzione del raggio di curvatura

Altezza di montaggio H:

$$H = 2 KR + 143 \text{ mm}$$

Diagramma dell'autoportanza



Lunghezza con flessione ammissibile L_D e Corsa L_S
in funzione del peso aggiunto
(Vedi Informazioni Costruttive)

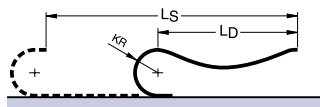

Lunghezza QUANTUM:

$$L_k \approx \frac{L_S + KR}{2} + L_B \quad \text{Multiplo del passo di 30 mm}$$

Corse di traslazione elevate

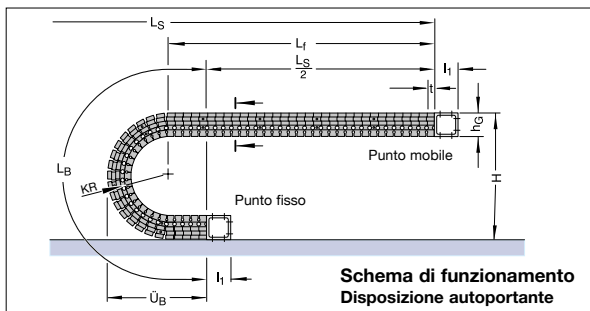

Schema di funzionamento
Disposizione autoportante

Raggio di curvatura KR	180 mm	250 mm	300 mm	370 mm	460 mm	600 mm
Lunghezza arco L _B	926	1145	1302	1522	1805	2244
Ingombro arco Ü _B	432	502	552	622	712	852
Altezza H _{min}	503	643	743	883	1063	1343

La lunghezza arco L_B tiene conto anche dei componenti che vengono fissati tramite i raccordi.

$$L_B = KR \times \pi + 12t$$

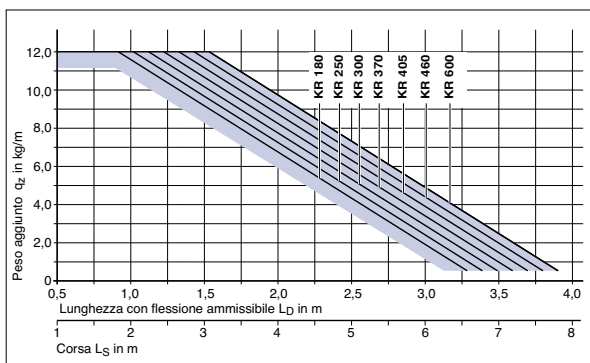

Il diagramma dell'autoportanza considera un peso proprio QUANTUM q_k di 3,3 kg/m.

Per corse molto lunghe il QUANTUM viene installato in un canale di guida.

Layout → vedi Informazioni Costruttive

Canale di guida → vedi Accessori paragrafo 20

La progettazione di un'installazione viene eseguita dai nostri tecnici previa esplicita richiesta.

Tipo Q100

Sezione del QUANTUM

Vista in sezione come da schema di funzionamento

Variante del traversino RS / RST

Traversino a telaio - esecuzione standard
 Profili in poliammide apribili sia sul lato inferiore che superiore
 Assenza di viti!

Profili asportabili con rotazione di 90°

Montaggio traversini:

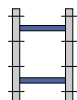

Variante RS - Standard
 Montaggio traversini ogni 240 mm



Variante RST
 Montaggio traversini ogni 120 mm

Larghezza QUANTUM:

$$B_k = B_i + 82 \text{ mm}$$

Larghezza QUANTUM con raccordi terminali:

$$B_k = B_{EF} = B_i + 82 \text{ mm}$$

Larghezza QUANTUM con pattini:

$$B_{EF}' = B_i + 89,5 \text{ mm}$$

Sistema di separatori TS 0

Senza divisori orizzontali

I separatori sono mobili all'interno del traversino.

I separatori vengono montati generalmente ogni 240 mm.

s_T	5 mm
$a_{T \text{ min}}$	11 mm
$a_x \text{ min}$	14 mm

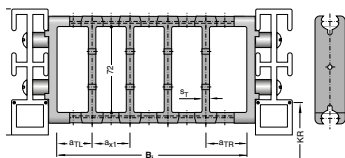

Descrizione	Codice	U.M.
Separatore	42900	Pz

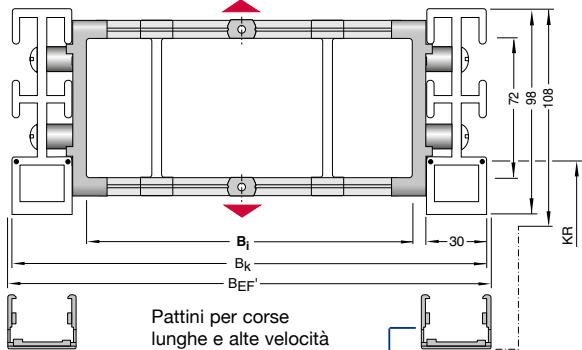
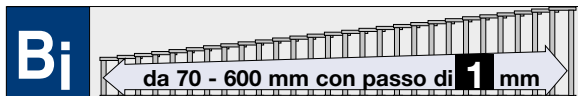

Descrizione	Codice	U.M.
Pattino Q100	75630	Pz

Articolo Nr.	Larghezza interna B_i	Larghezza QUANTUM B_k	h_i	h_g	t	Peso kg/m
Q 100.103 ... Raggio	103	185	72	98	30	2,65
Q 100.116 ... Raggio	116	198	72	98	30	2,69
Q 100.128 ... Raggio	128	210	72	98	30	2,73
Q 100.141 ... Raggio	141	223	72	98	30	2,77
Q 100.153 ... Raggio	153	235	72	98	30	2,81
Q 100.166 ... Raggio	166	248	72	98	30	2,85
Q 100.178 ... Raggio	178	260	72	98	30	2,89
Q 100.191 ... Raggio	191	273	72	98	30	2,93
Q 100.216 ... Raggio	216	298	72	98	30	2,97
Q 100.241 ... Raggio	241	323	72	98	30	3,01
Q 100.258 ... Raggio	252	334	72	98	30	3,05
Q 100.266 ... Raggio	266	348	72	98	30	3,09
Q 100.291 ... Raggio	291	373	72	98	30	3,13
Q 100.316 ... Raggio	316	398	72	98	30	3,17
Q 100.368 ... Raggio	368	450	72	98	30	3,21
Q 100.418 ... Raggio	418	500	72	98	30	3,25
Q 100.438 ... Raggio	438	520	72	98	30	3,29
Q 100.471 ... Raggio	471	553	72	98	30	3,33
Q 100.510 ... Raggio	510	592	72	98	30	3,37

Completare con RS (traversino ogni 240 mm) o RST (traversino ogni 120 mm)

Completare l'Articolo con il raggio di curvatura desiderato. Es. Q100.103.RS.250

Raccordi terminali vedi pag. 5.055

Raggi di curvatura KR (mm) disponibili						
180	250	300	370	460	600	

Tipo Q100

Sezione del QUANTUM

Vista in sezione come da schema di funzionamento

Variante del traversino RV / RVT

Traversino a telaio - esecuzione rinforzata

Profili in alluminio apribili sia sul lato inferiore che superiore

Assenza di viti!

Profili asportabili con rotazione di 90°

Nelle varianti dei traversini RV/RVT **devono** sempre esserci minimo 2 separatori.

Montaggio traversini:



Variante RV - Standard

Montaggio traversini ogni 240 mm

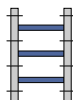

Variante RVT

Montaggio traversini ogni 120 mm

Larghezza QUANTUM:

$$B_k = B_i + 82 \text{ mm}$$

Larghezza QUANTUM con raccordi terminali:

$$B_k = B_{EF} = B_i + 82 \text{ mm}$$

Larghezza QUANTUM con pattini:

$$B_{EF}' = B_i + 89,5 \text{ mm}$$

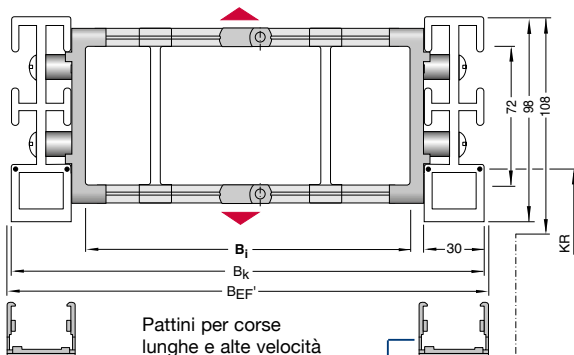
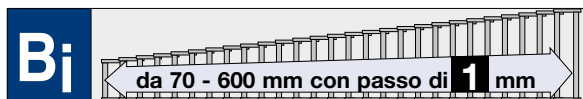

Pattini per corse lunghe e alte velocità

Descrizione	Codice	U.M.
Pattino Q100	75630	Pz

Articolo Nr.	Larghezza interna B_i	Larghezza QUANTUM B_k	h_i	h_g	t	Peso kg/m
Q 100.086 . . . Raggio	86	168	72	98	30	2,83
Q 100.108 . . . Raggio	108	190	72	98	30	2,90
Q 100.133 . . . Raggio	133	215	72	98	30	2,97
Q 100.158 . . . Raggio	158	240	72	98	30	3,04
Q 100.183 . . . Raggio	183	265	72	98	30	3,11
Q 100.233 . . . Raggio	233	315	72	98	30	3,26
Q 100.283 . . . Raggio	283	365	72	98	30	3,41
Q 100.333 . . . Raggio	333	415	72	98	30	3,56
Q 100.383 . . . Raggio	383	465	72	98	30	3,71
Q 100.433 . . . Raggio	433	515	72	98	30	3,86
Q 100.483 . . . Raggio	483	565	72	98	30	4,01
Q 100.533 . . . Raggio	533	615	72	98	30	4,16
Q 100.583 . . . Raggio	583	665	72	98	30	4,31

Completare con RV (traversino ogni 240 mm) o RVT (traversino ogni 120 mm)

Completare l'Articolo con il raggio di curvatura desiderato. Es. Q100.086.RV.180

Raccordi terminali vedi pag. 5.055

Raggi di curvatura KR (mm) disponibili					
180	250	300	370	460	600

Tipo Q100

I separatori sono mobili all'interno del traversino.

I separatori vengono montati generalmente ogni traversino, cioè ogni 240 mm.

Sistema di separatori per variante RV / RVT

Sistema di separatori TS 0

Senza divisori orizzontali

s_T	6 mm
$a_{T \text{ min}}$	13 mm
$a_x \text{ min}$	16 mm
$n_{T \text{ min}}$	2

Per ordinare QUANTUM già assemblati indicare TS 0 - S / $n_{T \times}$. TS 0 indica solo separatori verticali, n_T il numero dei separatori per traversa. Quindi sostituire con x la quantità desiderata.

Esempio: TS 0 / n_{T3}

Vedi pag. 5.057

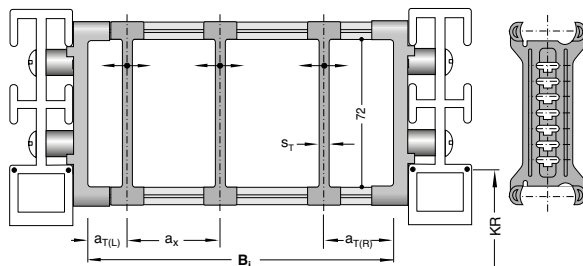

Descrizione	Codice	U.M.
Separatore	71480	Pz

Sistema di separatori TS 1

Con suddivisione orizzontale continua per tutta la lunghezza del B_i eseguita con:

Profilo in alluminio 11 x 4 mm

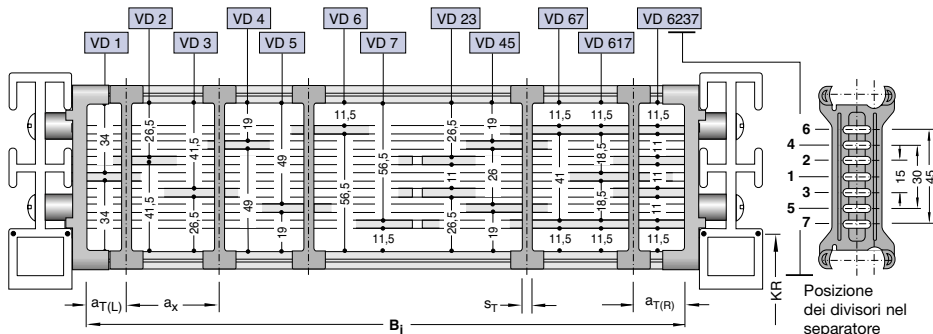

s_T	6 mm
$a_{T \text{ min}}$	13 mm
$a_{T \text{ max}}$	25 mm
$a_x \text{ min}$	16 mm
$n_{T \text{ min}}$	2

Descrizione	Codice	U.M.
Separatore	71481	Pz
Profilo AL 11x4	5803	Mt

Varianti consigliate: VD 1, VD 2 e VD 3

I separatori sono mobili all'interno del traversino!

Per ordinare QUANTUM già assemblati indicare TS 1 - VDy / $n_{T \times}$. TS 1 indica la presenza del divisore orizzontale continuo, VDy la sua posizione, n_T il numero di separatori per traversa. Quindi sostituire con x la quantità desiderata di separatori per traversa (minimo 2) e la/le y con la posizione del/dei divisore/i.

Esempio: TS 1 - VD 23/ n_{T5}

Tipo Q100

I separatori sono fissi all'interno del traversino.

Sistema di separatori per variante RV / RVT

Sistema di separatori TS 3

Varianti consigliate: VR 0, VR 1, VR 2 e VR 3

Suddivisione eseguita con **divisori in poliammide** spessore 4 mm

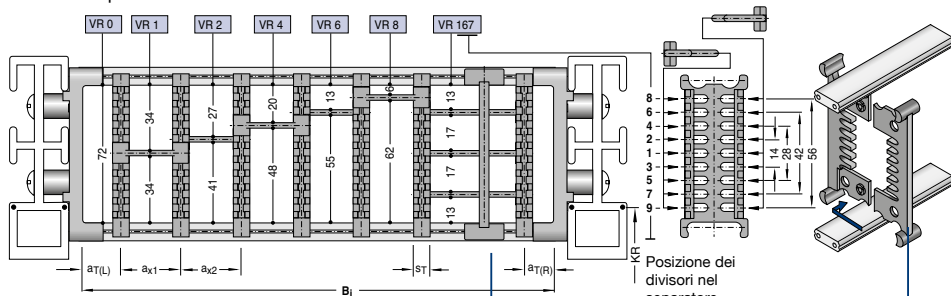

Descrizione	Codice	U.M.
Separatore apribile	71557	Pz

Descrizione	Codice	U.M.
Separatore	71513	Pz

Montaggio separatore apribile

s_T	8 mm
a_T min	8 mm
a_x min	16 mm (con suddivisione)
a_x passo	vedi tabella a_x
n_T min	2

Per l'impiego di divisori con $a_x > 112$ mm deve essere previsto un sostegno supplementare centrale da effettuarsi con separatore apribile.

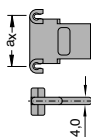

Separatori apribili adatti per montaggio in catene già assemblate

s_T min = 4 mm

Per ordinare **QUANTUM** già assemblati indicare TS3 e per ogni camera (K) la variante VR di posizionamento dei divisori e le distanze a_T e a_x in mm.

Supponendo che quanto raffigurato abbia $B_1 = 250$ mm, $a_{TL} = 20$ mm, la prima (da sinistra) $a_x = 38$ mm, la seconda $a_x = 23$ mm, la terza $a_x = 32$ mm, la quarta $a_x = 28$ mm la quinta $a_x = 43$ mm e la sesta $a_x = 48$ mm e la settima $a_x = 18$ mm la descrizione è:

Esempio: TS3/K1-VR0/20/K2-VR1/38/K3-VR2/23/K4-VR6/32/K5-VR8/28/K6-VR15/43/K7-VR145/48/nT1/K8-VR0/18

In alternativa indicare solo TS3 e fornire schema con i codici dei componenti e loro posizioni di montaggio.

Vedi pag. 5.057

Raccordi terminali vedi pag. 5.055

Codice dei Divisori

a_x mm	Codice Divisore	a_x mm	Codice Divisore
16	71514	78	52589
18	52580	80	71518
23	52581	88	52590
28	52582	96	71519
33	52583	112	71520
38	52584	128	71521
43	52585	144	71522
48	52586	160	71523
58	52587	176	71524
64	71517	192	71525
68	52588	208	71526

Tipo Q100

Sezione del QUANTUM

Vista in sezione come da schema di funzionamento

Variante del traversino RE / RET

Profili in poliammide apribili superiori e inferiori

Assenza di viti!

Profili asportabili con rotazione di 90°

Montaggio traversini:



Variante RE - Standard

Montaggio traversini ogni 240 mm

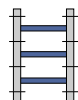

Variante RET

Montaggio traversini ogni 120 mm

Larghezza QUANTUM:

$$B_k = B_i + 82 \text{ mm}$$

Larghezza QUANTUM con raccordi terminali:

$$B_k = B_{EF} = B_i + 82 \text{ mm}$$

Larghezza QUANTUM con pattini:

$$B_{EF}' = B_i + 89,5 \text{ mm}$$

Raccordi terminali vedi pag. 5.055

Raggi di curvatura KR (mm) disponibili

180 250 300 370 460 600

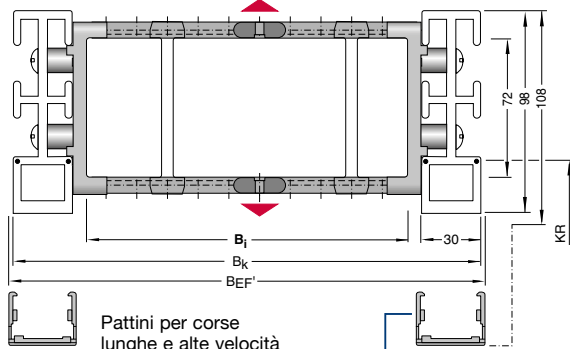
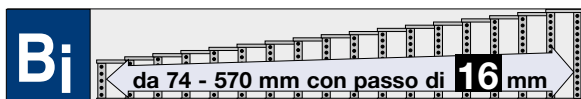

Descrizione	Codice	U.M.
Pattino Q100	75630	Pz

Articolo Nr.	Larghezza interna B_i	Larghezza QUANTUM B_k	h_i	h_g	t	Peso kg/m
Q 100.074 ... Raggio	74	156	72	98	30	2,73
Q 100.090 ... Raggio	** 90	172	72	98	30	2,76
Q 100.106 ... Raggio	106	188	72	98	30	2,79
Q 100.122 ... Raggio	** 122	204	72	98	30	2,81
Q 100.138 ... Raggio	** 138	220	72	98	30	2,84
Q 100.154 ... Raggio	154	236	72	98	30	2,87
Q 100.170 ... Raggio	** 170	252	72	98	30	2,90
Q 100.186 ... Raggio	** 186	268	72	98	30	2,93
Q 100.202 ... Raggio	202	284	72	98	30	2,96
Q 100.218 ... Raggio	** 218	300	72	98	30	2,99
Q 100.234 ... Raggio	234	316	72	98	30	3,12
Q 100.250 ... Raggio	250	332	72	98	30	3,15
Q 100.266 ... Raggio	** 266	348	72	98	30	3,18
Q 100.282 ... Raggio	282	364	72	98	30	3,21
Q 100.298 ... Raggio	298	380	72	98	30	3,24
Q 100.314 ... Raggio	** 314	396	72	98	30	3,27
Q 100.330 ... Raggio	330	412	72	98	30	3,30
Q 100.346 ... Raggio	346	428	72	98	30	3,33
Q 100.362 ... Raggio	** 362	444	72	98	30	3,36
Q 100.378 ... Raggio	378	460	72	98	30	3,39
Q 100.394 ... Raggio	394	476	72	98	30	3,42
Q 100.410 ... Raggio	** 410	492	72	98	30	3,45
Q 100.426 ... Raggio	426	508	72	98	30	3,48
Q 100.442 ... Raggio	442	524	72	98	30	3,51
Q 100.458 ... Raggio	** 458	540	72	98	30	3,54
Q 100.474 ... Raggio	474	556	72	98	30	3,57
Q 100.490 ... Raggio	** 490	572	72	98	30	3,60
Q 100.506 ... Raggio	506	588	72	98	30	3,63
Q 100.522 ... Raggio	** 522	604	72	98	30	3,66
Q 100.538 ... Raggio	538	620	72	98	30	3,69
Q 100.554 ... Raggio	554	636	72	98	30	3,72
Q 100.570 ... Raggio	** 570	652	72	98	30	3,75

** Standard

Completare con RE (traversino ogni 240 mm) o RET (traversino ogni 120 mm)

Completare l'Articolo con il raggio di curvatura desiderato. Es. Q100.138.RE.300

Tipo Q100

Sistema di separatori per variante RE / RET

Il sistema di separatori viene progettato dai nostri tecnici sulla base delle Vostre indicazioni relative al layout del portacavi.

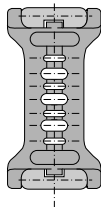

Versione A
Inserto nel profilo verso l'interno (standard)

Separatori mobili nel traversino (a_x passo continuo)

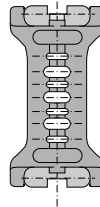

Versione B
Inserto nel profilo verso l'esterno

Separatori fissi nel traversino (a_x passo di 16 mm)

Sistema di separatori TS 0

Senza divisori orizzontali

	Versione A	Versione B
s_T	8 mm	8 mm
a_T min	12 mm	13 mm
a_x min	14,5 mm	16 mm
a_x passo	continuo	16 mm

Per ordinare QUANTUM già assemblati indicare TS 0 - S/ n_T x. TS 0 indica solo separatori verticali, n_T il numero dei separatori per traversa. Quindi sostituire con x la quantità desiderata, indicando inoltre (al posto di S) la versione del separatore richiesta.

Esempio: TS 0 - A / n_T 4

Vedi pag. 5.057

I separatori vengono montati generalmente ogni traversino, cioè ogni 240 mm!

Separatori mobili all'interno del traversino (Versione A) oppure fissi (Versione B). Nella versione B indicare sempre le distanze di montaggio a_T e a_x !

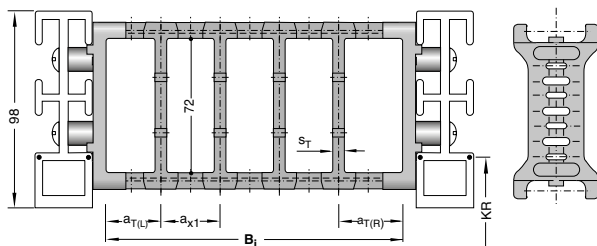

Descrizione	Codice	U.M.
Separatore	72707	Pz

Sistema di separatori TS 1

Con suddivisione orizzontale continua per tutta la lunghezza del B_i eseguita con: **Profilo in alluminio 11 x 4 mm**

Varianti consigliate: VD 1, VD 4 e VD 5

Separatori mobili all'interno del traversino (Versione A) oppure fissi (Versione B). Nella versione B indicare sempre le distanze di montaggio a_T e a_x !

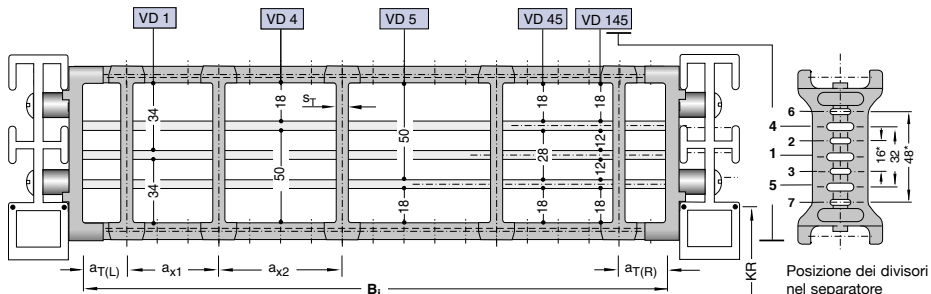

	Versione A	Versione B
s_T	8 mm	8 mm
a_T min	12 mm	13 mm
a_x max	14,5 mm	16 mm
a_x passo	continuo	16 mm
n_t min	2	2

* con profilo in AL 9x2
 Codice: 6240

Descrizione	Codice	U.M.
Separatore	72707	Pz
Profilo AL 11x4	5803	Mt

Per ordinare QUANTUM già assemblati indicare TS1-S-VDy/ n_T x. TS1 indica la presenza del divisore orizzontale continuo, VDy la sua posizione, n_T il numero dei separatori per traversa. Quindi sostituire x con la quantità desiderata di separatori per traversa (minimo 2) e la/le y con la posizione del/dei divisore/i, indicando inoltre (al posto di S) la versione del separatore richiesta.

Esempio: TS 1 - B -VD 45/ n_T 5 **Vedi pag. 5.057**

Tipo Q100

I separatori sono fissi all'interno del traversino.

Sistema di separatori per variante RE / RET

Sistema di separatori TS 3

Varianti consigliate: VR 0, VR 1, VR 2 e VR 3

Suddivisione eseguita con **divisori in poliammide** spessore 4 mm

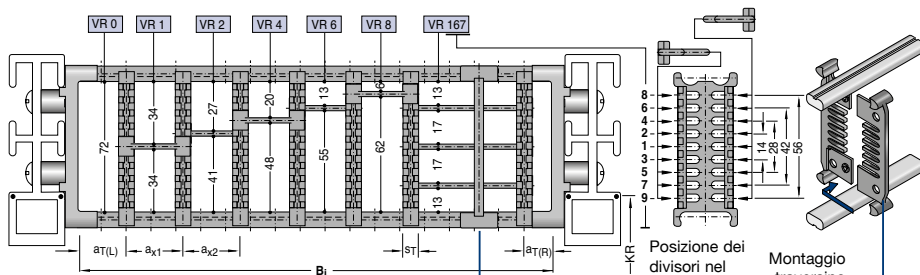

Descrizione	Codice	U.M.
Separatore apribile	71551	Pz

Descrizione	Codice	U.M.
Separatore	71513	Pz

s_T	8 mm
$a_{T \min}$	8 mm
$a_{x \min}$	16 mm (con suddivisione)
$a_{x \text{ passo}}$	vedi tabella a_x
$n_T \min$	2

Per l'impiego di divisori con $a_x > 112$ mm deve essere previsto un sostegno supplementare centrale da effettuarsi con separatore apribile.

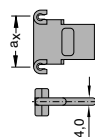

Separatori apribili adatti per montaggio in catene già assemblate

$s_{T \min} = 4$ mm

Per ordinare QUANTUM già assemblati indicare TS3 e per ogni camera (K) la variante VR di posizionamento dei divisori e le distanze a_T e a_x in mm.

Supponendo che quanto raffigurato abbia $B_i = 250$ mm, $a_{TL} = 20$ mm, la prima (da sinistra) $a_x = 38$ mm, la seconda $a_x = 23$ mm, la terza $a_x = 32$ mm, la quarta $a_x = 28$ mm la quinta $a_x = 43$ mm e la sesta $a_x = 64$ mm e la settima $a_x = 18$ mm la descrizione è:

Esempio: TS3/K1-VR0/20/K2-VR1/38/
K3-VR2/23/K4-VR6/32/K5-VR8/28/
K6-VR15/43/K7-VR145/64/n_T1/K8-VR0/18

In alternativa indicare solo TS3 e fornire schema con i codici dei componenti e loro posizioni di montaggio.

Vedi pag. 5.057

Raccordi terminali vedi pag. 5.055

Codice dei Divisori

a_x mm	Codice Divisore	a_x mm	Codice Divisore
16	71514	78	52589
18	52580	80	71518
23	52581	88	52590
28	52582	96	71519
33	52583	112	71520
38	52584	128	71521
43	52585	144	71522
48	52586	160	71523
58	52587	176	71524
64	71517	192	71525
68	52588	208	71526

Boccole rotanti e distanziali

Variante del traversino RS / RST

Boccole rotanti

Nei montaggi ove è necessario ridurre al minimo l'attrito fra i conduttori ed il traversino, è possibile installare le boccole rotanti.



Boccola rotante D=15 mm

Lunghezza in mm	Codice	U.M.
6	K021506TUB	Pz
8	K021508TUB	Pz
20	K021520TUB	Pz

Distanziali

Nei montaggi con catena girata di 90° per evitare che i separatori sotto l'azione del peso dei cavi non rispettino la posizione assegnata, è possibile installare appositi distanziali.



Distanziale

Lunghezza in mm	Codice	U.M.
6	K029006DIS	Pz
8	K029008DIS	Pz
20	K029020DIS	Pz

Raccordi terminali

I raccordi terminali in alluminio pressofuso consentono il fissaggio nelle tre varianti: disposizione verso il basso, frontale e verso l'alto.

I fermacavi sono integrabili al raccordo terminale QUANTUM.



Profilo a C adatto a tutti i tipi di fissaggio in commercio con base ridotta e fermacavi KABELSCHLEPP Tipo SZL e LineFix (Vedi Accessori pag. 20.100)

Tipo	Descrizione	Codice	U.M.
Q060	Profilo a C	3931	Mt
Q080	Profilo a C	3935	Mt
Q100	Profilo a C	3935	Mt

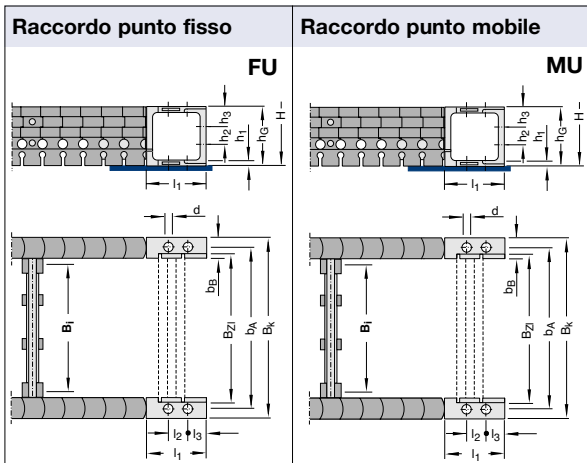

Dimensioni dei raccordi

in mm

	B _{ZL}	b _a	B _k	d	l ₂	l ₃	l ₁	h ₁	h ₂	h ₃	h _G	b _B	Fermacavo
Q040	Bi + 16	Bi + 26	Bi + 40	7	14	13,0	40	5	14	13,0	40	14	Fermacavo a pettine
Q060	Bi + 18	Bi + 32	Bi + 52	7	25	17,5	60	5	25	17,5	60	20	Fermacavo a pettine/Profilo a C
Q080	Bi + 30	Bi + 47	Bi + 72	9	35	22,5	80	8	35	22,5	80	25	Guida a C
Q100	Bi + 30	Bi + 52	Bi + 82	11	35	32,5	100	10	35	31,5	98	30	Guida a C

La serie di raccordi terminali QUANTUM è composta da una coppia di raccordi al punto fisso e una coppia di raccordi al punto mobile. Di tale serie di raccordi è possibile ordinare anche il singolo raccordo come specificato nella tabella qui a fianco.

	Serie raccordi		Raccordo punto fisso	Raccordo punto mobile	Vite di fissaggio dei raccordi	
	Articolo	Articolo			Articolo	Codice
Q040	ZRQT04U000	75001	75002	L09M406VRA	22276*	
Q060	ZRQT06U000	75044	75045	L09M406VRA	22276**	
				W096016VTR ¹	22283*** 75046***	
Q080	ZRQT08U000	75032	75031	L09M608VRA	20409**	
				L09M810VRA	20535***	
Q100	ZRQT10U000	75034	75033	L09M810VRA	20535*	

* n.3 viti per ogni raccordo. Una confezione è composta da 100 viti

** n.2 viti per ogni raccordo. Una confezione è composta da 100 viti

*** n.1 vite per ogni raccordo. Una confezione è composta da 100 viti

¹ Articolo W096016VTR: composto da n.1 vite Cod. 22283 e n.1 anello Cod. 75046



Fermacavo Standard del QUANTUM Q040.

Il fermacavo a pettine in alluminio può essere integrato nel raccordo terminale. I cavi vengono fissati con fascette normalmente in commercio.

Vedi Accessori pag. 20.106

Esempio: Fermacavo-SZL in due profili a C nel QUANTUM KABELSCHLEPP Q060.

I Raccordi terminali del Q060 / Q080 / Q100 sono predisposti per l'applicazione di un profilo a C. Nel profilo a C possono essere inseriti anche dei blocchetti come previsto nel programma dei sistemi di arresto conduttori KABELSCHLEPP. (Pag. 20.100 e seguenti).

QUANTUM

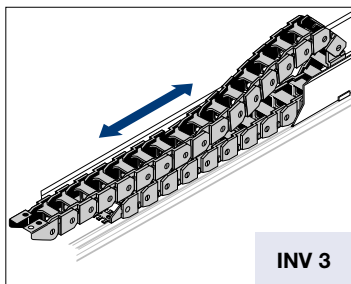

INV 3

$$L_k \approx \frac{L_S}{2} + L_B + KR$$

$$H = H_{\min} \text{ standard}$$

$$L_B = \text{standard}$$

Generalmente è la fase di ritorno (quando il portacavi viene spinto) che determina la scelta del tipo di installazione e quindi la scelta dell'altezza di montaggio H.

In molti casi, a causa delle forze in gioco, è necessario ridurre l'altezza di montaggio H. Per ridurre l'altezza di montaggio standard vengono impiegati raccordi basculanti (**Versione raccordo basculante**). È possibile ridurre l'altezza di montaggio anche utilizzando la flessione propria del conduttore dinamico di energia. I dati relativi a questa applicazione vengono forniti su richiesta.

$$L_k = \frac{L_S}{2} + L_B$$

$$H = \text{vedi tabelle}$$

$$L_B = \text{vedi tabelle}$$

In ogni caso Vi preghiamo contattare il nostro ufficio tecnico.

Corse lunghe

Le direttive generali per l'applicazione di portacavi con corsa lunga sono riportate alla pagina 3.038, ove viene trattata la disposizione INV3.

In generale, per il corretto funzionamento di queste installazioni è imprescindibile:

- l'applicazione del canale di guida con soprizzo (salvo applicazioni speciali)
- la corretta determinazione dell'altezza di montaggio H.

Installazione con altezza di montaggio standard

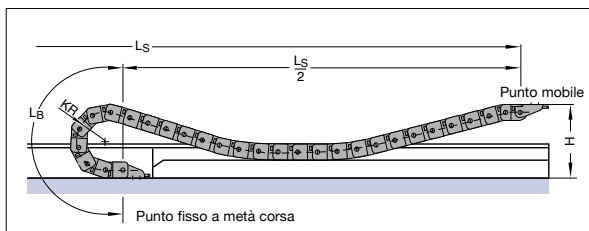

Installazione con altezza di montaggio ribassata e raccordo basculante

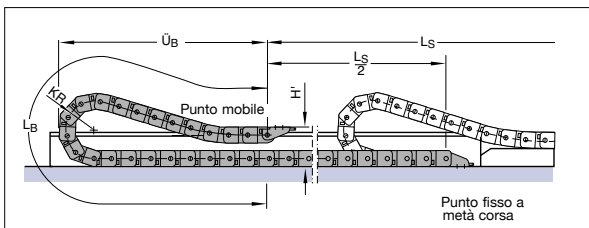

Versione raccordo basculante

QUANTUM	KR	H'	L _B	Ü _B	QUANTUM	KR	H'	L _B	Ü _B
Q040	60	100	380	195	Q060	100	150	610	310
	75	100	490	245		120	150	770	380
	90	100	600	295		150	150	1010	490
	110	100	760	365		190	150	1345	640
	150	100	1050	495		250	150	1790	840
	180	100	1295	605		300	150	2170	1010
QUANTUM	KR	H'	L _B	Ü _B	QUANTUM	KR	H'	L _B	Ü _B
Q080	170	200	1130	555	Q100	180	250	1130	570
	200	200	1350	655		250	250	1730	840
	250	200	1630	775		300	250	1970	940
	320	200	2190	1025		370	250	2730	1290
	420	200	3070	1425		460	250	3300	1540
	500	200	3835	1775		600	250	4320	1990

Come ordinare Quantum già assemblato

Esempio d'ordine

Q040 . 116 . RE . 110 . 1200 . FU/MU . TS0.A/n₃

QUANTUM Tipo Q040, Larghezza interna Bi 116 mm, Variante traversino RE con profili in poliammide, raggio di curvatura KR 110 mm e lunghezza Lk 1200 mm con raccordi

- Tipo Catena
- Larghezza interna Bi in mm
- Variante traversino
- Raggio di curvatura KR in mm
- Lunghezza catena Lk in mm (senza raccordi)
- Raccordo universale punto fisso
- Raccordo universale punto mobile
- Sistema di separatori TS0 con n.3 separatori verticali già montati

Esempio d'ordine

Q060. 109 . RS . 120 . 1520 . FU/MU . TS1/n₄

QUANTUM Tipo Q060, Larghezza interna Bi 109 mm, Variante traversino RS con profili in alluminio, raggio di curvatura KR 120 mm e lunghezza Lk 1520 mm con raccordi

- Tipo Catena
- Larghezza interna Bi in mm
- Variante traversino
- Raggio di curvatura KR in mm
- Lunghezza catena Lk in mm (senza raccordi)
- Raccordo universale punto fisso
- Raccordo universale punto mobile
- Sistema di separatori TS1 con divisione orizzontale continua in alluminio e n.4 separatori verticali già montati

Esempio d'ordine

Q100. 183 . RV . 180 . 2550 . FU/MU . TS1/n₅

QUANTUM Tipo Q100, Larghezza interna Bi 183 mm, Variante traversino RV profili con viti, raggio di curvatura KR 180 mm e lunghezza Lk 2550 mm con raccordi

- Tipo Catena
- Larghezza interna Bi in mm
- Variante traversino
- Raggio di curvatura KR in mm
- Lunghezza catena Lk in mm (senza raccordi)
- Raccordo universale punto fisso
- Raccordo universale punto mobile
- Sistema di separatori TS1 con divisione orizzontale continua in alluminio e n.5 separatori verticali già montati

Canaline pag. 20.002

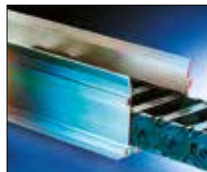

Fermacavi pag. 20.100



Cavi TRAXLINE pag. 19.001

